



Projet nest by Nestlé - Vevey - Architecte : Concept Consult Architects Switzerland

Bienvenue  
dans L'Univers

 **BARRISOL**®

Welcome in **BARRISOL**®'s universe

---

Willkommen im **BARRISOL**® Universum

---

**EPV**  
Entreprise  
du Patrimoine  
Vivant

**50** 1967-2017 *ans*  
*years*

ORIGINE  
**FRANCE**  
GARANTIE

BVCert. 6039707  
Plafond tendu





**B**uilding **a**dvanced **r**esearch for **r**eliable and **i**nventive **s**olutions

**COPYRIGHT © 2009 - 2017 NORMALU S.A.S. - Tous droits réservés.**

La reproduction totale ou partielle de ce document est interdite, son traitement informatique, sa transmission sous quelque forme que ce soit, par moyen électronique, mécanique, par photocopie, par enregistrement ou autres méthodes sont interdits.

The total or partial reproduction of this document is prohibited, its data-processing treatment, its transmission in some form or average electronic, mechanical, by photocopy, recording or other methods are prohibited.

Die volle oder teilweise Reproduktion dieses Dokument ist verboten, sein Informationsgehalt, seine Übertragung in irgendeine andere Form, elektronisch, mechanisch durch Photokopie, durch Erfassung oder andere Methoden sind verboten.

### **POUR VOTRE SÉCURITÉ :**

Avant l'installation de vos produits **Barrisol**<sup>®</sup>, vérifiez que votre installateur est un professionnel agréé **Barrisol**<sup>®</sup>. Consultez la liste de nos installateurs dans le monde entier sur notre site :

**<http://barrisol.com>**

**Rubrique : localiser un installateur.**

N'hésitez pas à nous contacter pour plus d'infos.

### **FOR YOUR SAFETY :**

Before installing your **Barrisol**<sup>®</sup> products, make sure that your installer is a professional approved **Barrisol**<sup>®</sup>. You can consult the list of our installers worldwide on our website:

**<http://barrisol.com>**

**Topic: find installer.**

Do not hesitate to contact us for more information.

### **ZU IHRER SICHERHEIT:**

Vor der Installation Ihrer **Barrisol**<sup>®</sup> Produkte, stellen Sie sicher, dass Ihr Installateur ein lizenzierte professioneller **Barrisol**<sup>®</sup> - Verlegepartner ist.

Schauen Sie sich unsere Liste der Installateure in der ganzen Welt auf unserer

**Website: <http://barrisol.com>**

**Sektion: Barrisolverleger in Ihrer Nähe.**

Zögern Sie nicht, uns für weitere Informationen zu kontaktieren.

# Bienvenue dans L'Univers



Présentation de l'Univers BARRISOL® BARRISOL® universe - BARRISOL® Universum	2
Tradition®	8
Star®	10
Mini Star®	12
BARRISOL® Sécurité & Ecologie BARRISOL® Safety and ecology - BARRISOL® Sicherheit und Ökologie	14
Les recyclés® - The recycled - Die Recycelte	18
Acoustics® / Solutions acoustiques - Acoustic solutions - Akustische Lösungen	20
Arcolis®	24
Microsorber®	28
Mirror® / Solutions miroir - Mirror solutions - Spiegel Lösungen	32
Lumière Acoustique® - Acoustic Light® - Akustisches Licht®	36
Lumière® / Solutions pour la lumière - Lighting solutions - Lichtlösungen	40
Lumière Color® -Variation de couleur - Lighting color variation - Lichtfarbvariation	44
Caissons lumineux - Light boxes - Lichtkästen	48
Luminaires - Lightings - Leuchtendesign	52
Lovegrove®	56
Castiglioni®	58
Luminaires PLUS® by Alix Videlier	60
ELT3D®	62
Mural - Mural - Wand	66
Modulaire - Modular - Modular	70
Colonne 3D - Column 3D - Säule 3D	74
Formes 3D - 3D shapes - 3D Formen	78
Projection jeux de lumière - Projection and lighting effects - Projektion und Lichtspiele	82
Imprimé - Printed - Gedruckt	86
Effets Béton® - Concrete effect - Beton Effekt	90
Effets Bois® - Wood effect - Holz Effekt	94
Effets Brique® - Bricks effect - Backstein Effekt	98
Layer®	102
Fibres Optique - Fiber Optics - Glasfaserlösungen	104
Lampe King®	108
Objets&Design	109
Le Fauteuil - The armchair - Der Lehnssessel by Vallon	110
Creadesign®	112
Stands & structures événementielles - Exhibition stands and event structures system - Messenstand und Events	116
Artolis®	120
BARRISOL® M.I.S.E	124
BARRISOL® Musée du Papier Peint	126
BARRISOL® Musée Hansi	128
Réunion des Musées Nationaux	130
Dalles - Tiles - Platten	132
Trempo®	134
Trempodesign® Acoustic® $\alpha_w = 1.0$	136
Trempovision®	138
Projets d'exception Exceptional projects - Einzigartige Projekte	140
Profils & éléments techniques Rails system - Leisten und Profil	176
Couleurs & finitions Colours & finishes - Farben & Verarbeitungen	192

# L'Univers **Barrisol**<sup>®</sup>

BARRISOL<sup>®</sup> universe ■ BARRISOL<sup>®</sup> Universum



Architecte : Atelier 21

La société BARRISOL® NORMALU® S.A.S. est depuis plus de 50 ans, le leader mondial dans le domaine du plafond tendu. Elle a reçu plus de 40 récompenses pour saluer sa capacité à innover et à réaliser des produits esthétiques et de qualité. Sa matière noble, son adaptation aux formes les plus audacieuses, la qualité de ses réalisations, en font un matériau idéal et indispensable des créatifs.

« Rendre le monde de demain encore plus beau, c'est d'abord le préserver aujourd'hui »

Le plafond tendu BARRISOL® est recyclable à 100%. La protection et la préservation de l'environnement sont dans notre nature.

Toutes ces qualités expliquent le succès mondial de la marque et confortent sa réputation exceptionnelle dans plus de 110 pays.

Les nombreux systèmes de plafonds tendus créés par BARRISOL® au cours de ces 50 dernières années forment aujourd'hui un véritable univers : L'UNIVERS BARRISOL®.

BARRISOL® NORMALU® S.A.S. is the world leader for stretch ceilings and has been for more than 50 years. The company has received more than 40 awards for its capacity to constantly innovate and create aesthetical and qualitative products. Thanks to its noble constitution, its adaptability to realize audacious shapes and its high quality, BARRISOL® Stretch Ceilings became and is the best choice for designers and architects.

“ To make the world of tomorrow more beautiful, we first have to preserve it today ”.

BARRISOL® stretch ceilings are 100% recyclable. Environmental protection and preservation are in BARRISOL's nature. All these qualities explain the worldwide success of the brand and reinforce BARRISOL's exceptional reputation in more than 110 countries.

All the stretch ceiling systems created by BARRISOL® during the last 50 years give rise to today's real universe: BARRISOL'S UNIVERSE.

Mit einer 50-jährigen Erfahrung ist die Firma BARRISOL® NORMALU® S.A.S zum weltweiten Marktführer für Spanndecken geworden.

Sie wurde mit mehr als 40 Preisen oder Medaillen für Innovation oder Qualität ausgezeichnet.

Merkmale, die für uns im Mittelpunkt stehen. Mit qualitativ hochwertigen und einzigartigen Ausführungen wurden die BARRISOL® Folien zu einem unverzichtbaren Rohstoff für Künstler und Designer.

« Unsere Welt müssen wir schonen, so dass diese für unsere Kinder noch schöner sein kann. »

Die BARRISOL® Spanndecken sind 100% recycelbar. BARRISOL® NORMALU® SAS setzt sich für den Umweltschutz ein. So versteht man besser den weltweiten Erfolg der Firma Barrisol und ihrem guten Ruf in mehr als 110 Länder.

Die verschiedenen Befestigungssysteme wurden von BARRISOL® innerhalb der letzten 50 Jahre erfunden und entwickelt. Sie bilden heute das BARRISOL® Universum.



BVCert. 6039707  
Plafond tendu



« Il y a maintenant plus de 50 ans, sous l'impulsion de Jacques Mattern, architecte à Montbéliard, je me lançais dans la grande aventure du plafond tendu. Aujourd'hui, je tiens à lui rendre hommage. Je suis heureux et fier que la dynamique engagée alors, nous ait conduit à concevoir, année après année, toutes les avancées techniques du plafond tendu. Aujourd'hui, nous avons créé l'univers Barrisol® qui nous porte sur le devant de la scène mondiale.

Après avoir été les premiers à créer le plafond tendu M1, démontable et remontable, nous avons continué d'innover en basant toujours nos actions sur la sécurité, la performance, la technique, l'efficacité, l'esthétique, la qualité ainsi que la résistance des installations et leur durée dans le temps.

Notre objectif : développer des produits ayant un niveau exceptionnel de technique et d'esthétique pour la satisfaction de nos clients et la pérennité de nos relations.

Aujourd'hui, l'ensemble de nos produits et systèmes respectent les normes de sécurité et d'environnement. Nous offrons ainsi une grande variété d'expressions aux architectes, décorateurs et designers, qui intègrent Barrisol® dans leurs diverses réalisations. »

« Since 50 years, due to the initial impulse of Jacques Mattern, an architect in Montbéliard, to whom I want to pay homage here, I launched myself into the great adventure of stretch ceilings. Today I am happy and proud, that the dynamics unleashed then, led us to conceive and create, year after year, technical developments and innovations of stretch ceilings and of the complete range of Barrisol® systems which today form the Barrisol® universe.

After being the first to create a stretch ceiling in a M 1 Fire classification, that is in addition demountable and re-mountable at will, we continued our pursuit of innovative solutions based on the principles of safety, performance, technique, efficiency and aesthetics. All executed with the overarching objective of long lasting quality, resilience. Customer service and Customer satisfaction is and has always been of supreme importance. Barrisol® products were developed with safety and environmental considerations being paramount, leading to the many Barrisol® stretch ceilings system solutions, including the famous Barrisol® Star® with invisible tracks. We have brought these products to an exceptional technical and aesthetic level.

BARRISOL® offers a multitude of options for architects and designers to integrate BARRISOL® into their designs, for superb results. With the BARRISOL® team, we are pleased to invite you to discover the world of BARRISOL®- The Designers Choice »

„Seit nunmehr 50 Jahren beschäftigt mich das große Abenteuer der Spanndecke, angeregt durch Jacques Mattern, Architekt in Montbéliard, dem ich an dieser Stelle meinen Dank aussprechen möchte. Nun bin ich glücklich und stolz, dass die unerreichten an den Tag gelegte Innovation und Dynamik uns Jahr für Jahr zu weiteren technischen Fortschritten in den Bereichen Spanndecken und der gesamten Barrisol®-Systeme geführt hat und somit das Barrisol® Universum entstand.

Mit der Spanndecke Brandschutzklasse M1/ B1, die beliebig aus- und eingehängt werden kann, haben wir eine Vorreiterrolle inne. Fortsetzung fand unsere Tätigkeit - basierend auf den Prinzipien der Sicherheit, Leistungskraft, technische Vollendung, Effizienz und Ästhetik - mit dem Ziel, Qualität, d. h. widerstandsfähige und langlebige Deckenkonstruktionen zu liefern und durch unsere Dienstleistungen Kundenzufriedenheit zu gewährleisten.

Darunter befindet sich auch das bekannte Barrisol® Star®-System mit verdeckten Leisten. Wir haben diese Produkte auf ein besonders hohes technisches und ästhetisches Niveau gebracht. «

**Fernand SCHERRER**

Fondateur - Founder - Vorsitzender NORMALU S.A.S



# Le Groupe **BARRISOL**<sup>®</sup> **NORMALU**<sup>®</sup> **S.A.S**

Président / President / Präsident : **Jean-Marc SCHERRER**

Date de création/ Founded in / Gründungsjahr : 1967

Siège Social / Head Office / Hauptsitz : Route du Sipes - 68680 Kembs - France

Statut juridique / Legal status / Rechtsform : S.A.S.

Effectif/ Staff / Mitarbeiter : 130

Chiffre d'affaires 2015 / Turnover 2015 **Barrisol Normalu SAS** : ≈ 23 millions €

(dont 65% à l'export - Including 65% via export - Dabei 65% Exportabteilung)

## Les Activités - Activities - Tätigkeitsbereiche

### **BARRISOL**<sup>®</sup> :

Solutions plafonds et murs tendus - Stretched ceilings and walls solutions - Spanndecken und Wandbespannungen

Lumière et luminaires - Light and lighting - Licht und Leuchte

Formes 3D et stands - 3D forms and stands - Form 3D und Stand

Solutions acoustiques - Acoustic solutions - Akustisch Lösungen

Solutions imprimées - Printed solution - Bedruckt Lösungen

Microsorber - Microsorber - Microsorber

Arcolis - Arcolis - Arcolis

Cadres acoustiques - Acoustic Frames - Akustikmodule

Artolis - Artolis - Artolis

Solutions textiles intérieurs - Textile indoor - Textile Innenbereich

**ELT3D - ELT3D - ELT3D**

Solutions Mirror - Mirror solution - Mirror Lösungen (3D, acoustic, lumineux, imprimé)

[www.barrisol.com](http://www.barrisol.com)

**SYMA SYSTEM**<sup>®</sup> : Fabricant de stands d'exposition, structures événementielles et vitrines de musées.

Manufacturer of stands, event structures and museums showcases

Hersteller von Messestandsysteme und Museumschaukasten

[www.syma.com](http://www.syma.com)

## Sites de Production et de Commercialisation

Production sites - Fertigungs- und Verkaufsstätte

### • **Site de production : 13 500 m<sup>2</sup>**

**Kembs (68)** : 9 500 m<sup>2</sup> - Siège / Head Office / Hauptsitz

Usine, bureaux. Fabrication du Barrisol<sup>®</sup> de 4 000 m<sup>2</sup> et atelier de transformation Aluminium

Syma<sup>®</sup> de 5500 m<sup>2</sup>.

Head office, Manufacture, training center. Fabrication of Barrisol<sup>®</sup> and Syma<sup>®</sup> Aluminium workshop

Werk, Büro, Ausbildungszentrum. Herstellung von Barrisol<sup>®</sup> Folien und Syma<sup>®</sup> Aluminium Werk

**Colmar (68)** : 4 000 m<sup>2</sup> - Stands et Menuiserie / Stands and Furnitures / Messebau und Schreinerei

### • **Bureaux - Showrooms et centre de formation : 1 700 m<sup>2</sup>**

**Kembs (68)** : 1080 m<sup>2</sup>

**Colmar (68)** : 240 m<sup>2</sup>

**Mulhouse (68)** : 240 m<sup>2</sup>

**Saint-Louis (68)** : 140 m<sup>2</sup>



# Certifications - certifications - Beglaubigung



**Toutes les gammes Barrisol sont étiquetées A+** (note la plus élevée) conformément à la législation en vigueur sur la qualité de l'air intérieur et l'émission de COV – composés organiques volatiles.

**BARRISOL® stretched ceiling are A+ classed** (best result) for indoor air quality, respecting the effective legislation.

**Alle BARRISOL palette haben mit der A+ Note** die beste Bewertung nach der aktuellen Gesetzgebung für die Luftbeschaffenheit in Innenräumen.



Pour vous accompagner avec toujours plus de sécurité, Barrisol® est certifié CE. Ce marquage atteste la conformité de l'ensemble de nos produits face aux exigences européennes dans le secteur de la construction.

Barrisol® is certified CE. The CE marking, "Conformité Européenne", indicates conformity with the essential health and safety requirements of various, applicable European directives.

Barrisol® ist CE zertifiziert, um die Sicherheit unserer Kunden zu gewährleisten. Dieses Kennzeichen bestätigt, dass alle unsere Produkte die europäischen Voraussetzungen der Bauindustrie erfüllen.



Barrisol® est certifié UL. Cette norme de sécurité sert de référence sur l'évaluation des produits destinés aux marchés américains et canadiens.

Barrisol® is UL certified. This safety standard is a reference to evaluate products intended for American and Canadian markets. Barrisol® ist UL bescheinigt. Diese Sicherheitsnorm ist der Ausgangspunkt für Produkte, die in den Vereinigten Staaten oder Kanada vermarktet werden.

BVCert. 6039707  
Plafond tendu



Barrisol Normalu SAS, par la haute qualité de ses produits, a obtenu la certification IMO qui atteste la possibilité de poser du plafond tendu Barrisol sur les navires. Toutes les toiles tendues Barrisol répondent aux critères de la résolution A.651 de l'Organisation Maritime Internationale.

Barrisol Normalu SAS obtained the certification IMO which attests the possibility of installing Barrisol on the ships. All the Barrisol sheets meet the criteria of the A.651 resolution of International Maritime Organization.

Alle unsere Decken erfüllen die Voraussetzungen der Norm A.651, so wurde Barrisol Normalu SAS von der IMO zertifiziert. Schiffe und Boote können jetzt mit Barrisol Decken ausgestattet werden.

Décernée par l'association Pro France, le label Origine France Garantie désigne les produits de la gamme Barrisol® comme les premiers plafonds tendus entièrement produits en France.

Awarded by the Association Pro France, the label "Origine France Garantie" is qualifying the products from the Barrisol® range as the first stretch ceilings entirely produced in France.

Die Zertifizierung „Origine France“, ausgestellt von der Vereinigung Pro France, bestätigt dass Barrisol®-Produkte komplett in Frankreich hergestellt werden.



## Membre - membership - Mitgliedschaft

Barrisol® est membre de - Barrisol® is member of - Barrisol® ist Mitglied vom

L' U.S.G.B.C., « US Green Building Council » ou conseil US pour les bâtiments verts - The U.S. Green Building Council U.S.G.B.C. « US Green Building Council » garantit die nachhaltige Entwicklung von Produkten in der Bauindustrie.

[www.usgbc.org](http://www.usgbc.org)

L' AIS, association des spécialistes de l'espace intérieur (fabrication, l'approvisionnement, solutions d'aménagement ou de rénovation intérieur).

The Association of Interior Specialists (AIS) represents companies involved in the manufacture, supply and installation of all aspects of interior fit-outs and refurbishments.

AIS, Association of Interior Specialists, vertritt die Unternehmen, die bei der Planung und Durchführung von Lösungen von Inneneinrichtungen oder Renovierungen hinzugezogen werden. AIS steht für herausragend gute Qualität ihrer Mitgliedsbetriebe.

[www.ais-interiors.org.uk](http://www.ais-interiors.org.uk)



Le C.G.B.C., Conseil du Bâtiment Durable du Canada - The C.G.B.C., Canada Green Building Council, C.G.B.C. Canada Green Building Council fördert den Bau und Entwurf von ökologischen Gebäuden in Kanada.

[www.cagbc.org](http://www.cagbc.org)

L' U.K.G.B.C., Conseil du Bâtiment Durable du Royaume-Uni - U.K.G.B.C., United Kingdom Green Building Council U.K.G.B.C. UK Green Building Council sorgt für Kooperationen im Bereich Bauhauptgewebe in Großbritannien.

[www.ukgbc.org](http://www.ukgbc.org)

L' union des fabricants UNIFAB, Association Française de Lutte Anti-contrefaçon, constitue un observatoire unique sur la protection des droits de propriété intellectuelle.

The union of the manufacturers UNIFAB, French Association of Fighting Counterfeits, constitutes a unique observatory on the protection of the intellectual property laws.

Herstellerverband UNIFAB, eine französische Vereinigung, die sich gegen Produktfälschung engagiert und heutzutage das einzige Überwachungszentrum ist, das sich mit dem geistigen Eigentum beschäftigt.

[www.unifab.com](http://www.unifab.com)

L' i.e.p.t. rassemble des professionnels du plafond tendu de 44 pays d'Europe, désireux de promouvoir la qualité des matériaux, l'usage de matériaux recyclables et des toiles recyclées.

The i.e.p.t. gathers professionals of the stretch ceiling from 44 European countries in order to promote the quality of materials, the use of recycled sheet and recycled materials.

i.e.p.t. umfasst Fachleute aus 44 Ländern Europas, im Bereich der Spanndecken tätig sind, die Produktqualität und Verwendung von wiederverwertbaren Folien und Rohstoffen fördern.

[www.iept.eu](http://www.iept.eu)

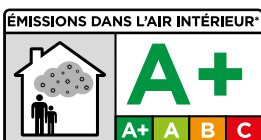

\*Information sur le niveau d'émission de substances volatiles dans l'air intérieur, présentant un risque de toxicité par inhalation, sur une échelle de classe allant de A+ (très faibles émissions) à C (fortes émissions)

INDOOR AIR EMISSIONS: information on the emission level of volatile substances indoors, based on the risk of toxicity due to inhalation, on a scale ranging from Class A+ (very low emissions) to C (high emissions)



CERTIFIÉ PAR UN LABORATOIRE INDÉPENDANT  
CERTIFIED BY AN INDEPENDENT LABORATORY  
VON EINEM UNABHÄNGIGEN LABOR BESTÄTIGT  
( LNE )

# Barrisol® dans le monde

## worldwide presence - Vertriebsnetz



Barrisol® est proche de ses prescripteurs et de ses chantiers grâce à son réseau de 1200 installateurs agréés Barrisol. Ces entreprises, sont situées dans plus de 110 pays : en France, dans les pays de l'Union Européenne et sur les 5 continents. Barrisol® is always close to clients and projects thanks to it's network of 1200 approved Barrisol® installers. These companies, partners of Barrisol®, are located in more than 110 countries - in France, Europe and on the 5 continents.

Für die Auftraggeber und Baustellen von Barrisol® ist ein Netz von 1200 zugelassenen Barrisol®-Installateuren vorhanden. Diese Partnerunternehmen von Barrisol® befinden sich in über 110 Ländern: in Frankreich, in den Ländern der Europäischen Union und auf den 5 Kontinenten.

Afghanistan	Chili - Chile - Chile	Iran - Iran - Iran	Maroc	Russie
Afghanistan - Afghanistan	Chine - China - China	Irak - Iraq - Irak	Morocco - Marokko	Russia - Russland
Afrique du Sud	Chypre - Cyprus - Zypern	Irlande	Mexique	Sénégal
South Africa - Südafrika	Colombie	Ireland - Irland	Mexico - Mexiko	Senegal - Senegal
Albanie	Colombia - Kolumbien	Islande	Moldavie	Serbie
Albany - Albanien	Corée du Sud	Iceland - Island	Moldavia - Moldavien	Serbia - Serbien
Allemagne	South Korea - Südkorea	Israël - Israel - Israel	Monténégro	Singapour
Germany - Deutschland	Costa Rica	Italie - Italy - Italien	Montenegro - Montenegro	Singapore - Singapur
Andorre	Croatie - Croatia - Kroatien	Jamaïque	Mozambique	Slovaquie
Andorra - Andorra	Danemark	Jamaica - Jamaika	Mozambique - Mozambik	Slovakia - Slowakei
Angola - Angola - Angola	Denmark - Dänemark	Japan - Japan - Japan	Namibie	Slovénie
Arabie Saoudite	République dominicaine	Jordanie	Namibia - Namibia	Slovenia - Slowenien
Saudi Arabia - Saudi-Arabien	Dominican Republic	Jordan - Jordanien	Nigéria - Nigeria - Nigeria	Sri Lanka
Argentine	Dominikanische Republik	Kazakhstan	Norvège	Sri Lanka - Sri Lanka
Argentina - Argentinien	Egypte - Egypt - Ägypten	Kazakhstan - Kasachstan	Norway - Norwegen	Suède
Arménie	Emirats arabes unis	Kenya - Kenya - Kenia	Nouvelle-Zélande	Sweden - Schweden
Armenia - Armenien	United Arab Emirates	Kirghizstan	New Zealand - Neuseeland	Suisse
Australie	Vereinigte Arabische Emirate	Kyrgyzstan - Kirgisien	Ouganda	Switzerland - Schweiz
Australia - Australien	Equateur	Kosovo - Kosovo - Kosovo	Uganda - Uganda	Sultanat d'Oman
Autriche	Equator - Äquator	Koweït	Ouzbékistan	Sultanate of Oman
Austria - Österreich	Espagne	Kuwait - Kuwait	Pakistan	Sultanat Oman
Azerbaïdjan	Spain - Spanien	Les Iles sous le vent	Pakistan - Paskistan	Syrie - Syria - Syrien
Azerbaïdjan - Aserbaïdschan	Estonie	Windward Islands	Panama	Swaziland
Bahamas	Estonia - Estland	Inseln über dem Winde	Panama - Panama	Swaziland - Swasiland
Bahamas - Bahamas	Etats-Unis	Lesotho	Paraguay	Tadjikistan
Bahreïn	United States	Lesotho - Lesotho	Paraguay - Paraguay	Tadjikistan - Tadschikistan
Bahrain - Bahrein	Vereinigten Staaten	Lettonie	Pays-Bas	Taiwan - Taiwan - Taiwan
Belgique	France	Latvia - Lettland	Netherlands - Niederlande	Tanzanie
Belgium - Belgien	France - Frankreich	Liban - Libanon - Libanon	Pérou - Peru - Peru	Tansania - Tanzania
Bénin - Benin - Benin	Finlande	Libye - Libya - Libyen	Philippines	Thaïlande
Biélorussie	Finland - Finnland	Liechtenstein	Philippines - Philippinen	Thailand - Thailand
Belarus - Weißrussland	Géorgie	Liechtenstein - Liechtenstein	Pologne - Poland - Polen	Tunisie
Bolivie	Georgia - Georgien	Lituanie - Lithuania - Litauen	Portugal	Tunisia - Tunesien
Bolivia - Bolivien	Ghana - Ghana - Ghana	Luxembourg	Portugal - Portugal	Turkmenistan
Bosnie Herzégovine	Grèce	Luxemburg - Luxemburg	Qatar - Qatar - Katar	Turkmenistan - Turkmenistan
Bosnia Herzegovina	Greece - Griechenland	Macao - Macau - Macao	République démocratique du Congo	Turquie - Turkey - Türkei
Bosnien Herzegowina	Guatemala	Macédoine	Democratic Republic of the Congo	Ukraine - Ukraine - Ukraine
Bostwana	Guatemala - Guatemala	Macedonia - Mazedonien	Demokratische Republik Kongo	Uruguay
Bostwana - Botswana	Hong Kong	Madagascar	République tchèque	Uruguay - Uruguay
Brésil	Hong kong - Hongkong	Madagascar - Madagaskar	Czech Republic	Venezuela
Brazil - Brasilien	Hongrie	Malaisie	Tschechische Republik	Venezuela - Venezuela
Bulgarie	Hungary - Ungarn	Malaysia - Malaysia	Roumanie	Vietnam
Bulgaria - Bulgarien	Ile Maurice	Malawi	Romania - Rumänien	Vietnam - Vietnam
Burundi	Mauritius - Mauritius	Malawi - Malawi	Royaume-Uni	Zambie - Zambia - Zambia
Burundi - Burundi	Inde - India - Indien	Maldives	United Kingdom	Zimbabwe
Canada	Indonésie	Maldives - Malediven	Großbritannien	Zimbabwe - Simbabwe
Canada - Kanada	Indonesia - Indonesien	Malte - Malta - Malta		...

**1975****MÉDAILLE D'ARGENT**  
POUR L'INNOVATION  
BATIMAT FRANCE

# Barrisol® Tradition®

Barrisol® Tradition rénove et décore tous types de pièces. Le plafond est tendu de mur à mur sur lisses apparentes. Chaque plafond Barrisol® est fabriqué sur mesures aux formes exactes de la pièce à équiper.

Barrisol® Tradition membranes renew and renovate all types of interior spaces. The ceiling is custom made to each specific room and is stretched from wall to wall on visible proprietary tracks.

Die traditionelle Barrisol® Folie erneuert und stattet alle Räume aus. Die Decke ist von Wand zu Wand auf sichtbaren Profile gespannt. Jede Decke wird auf Maß gefertigt.



Réalisation : JJ. Rizotti

La lisse Barrisol® Tradition est en PVC 100% recyclable. Elle est fixée sur la périphérie des murs et reste apparente après la pose du plafond tendu. Elle est disponible en différents coloris selon la couleur de votre plafond Barrisol®.

The Barrisol® Tradition track is made of 100 % recyclable PVC. It is fixed to the walls and remains visible after the stretch ceiling installation. Tracks are available in various colors according to the color of your Barrisol® ceiling.

Die Barrisol® Tradition Leiste besteht aus Kunststoff und ist zu 100% recycelbar. Sie wird entlang den Wänden des Raumes befestigt und bleibt nach Verlegung der Spanndecke sichtbar. Sie ist je nach Farbe der Decke in verschiedenen Farbtönen verfügbar.



B 311



Architecte : Jienarol Architecture



Réalisation : Normalu® Barrisol® SAS

**1991****MÉDAILLE DE BRONZE**

INNOVATION

BATIMAT FRANCE

# Barrisol® Star®

Barrisol® Star® offre une finition parfaite et moderne pour la rénovation et la décoration de tous types de pièces. Le plafond est tendu de mur à mur sur lisses invisibles. Chaque plafond Barrisol® est fabriqué sur mesures aux formes exactes de la pièce à équiper.

Barrisol® Star® offers a perfect and modern finish to renovate and to decorate any types of interiorspace. The ceiling is stretched wall to wall on invisible tracks. Every Barrisol® ceiling is custom made to the exact measurements of the room.

Barrisol® Star® bietet eine moderne Fertigung für die Deckengestaltung jedes Raumes. Die Decke ist von Wand zu Wand auf unsichtbare Profile gespannt. Jede Barrisol Decke wird auf Maß gefertigt.



La lisse Barrisol® Star® est en aluminium 100% recyclable. Elle peut être fixée sur la périphérie des murs ou directement au plafond. Elle est invisible après la pose du plafond tendu Barrisol®, seul un joint creux de quelques millimètres est apparent entre le mur et le plafond.

The Barrisol® Star® track is made of 100 % recyclable aluminium. The tracks are fixed to the perimeter of the room, either on walls or ceilings as desired. After installation of the ceiling membrane, the tracks are invisible, only a hollow joint of some millimeters appears.

Das Barrisol® Star® Profil besteht aus Aluminium und ist zu 100% recycelbar. Es wird entlang den Wänden des Raumes oder an der Decke befestigt. Sie ist nach der Verlegung der Decke unsichtbar, lediglich einer dekorativen Hohlkante von einigen Millimeter zwischen der Wand und der Decke.



BS 350-01



BS 350-11



Architecte : Ateliers Jean Nouvel

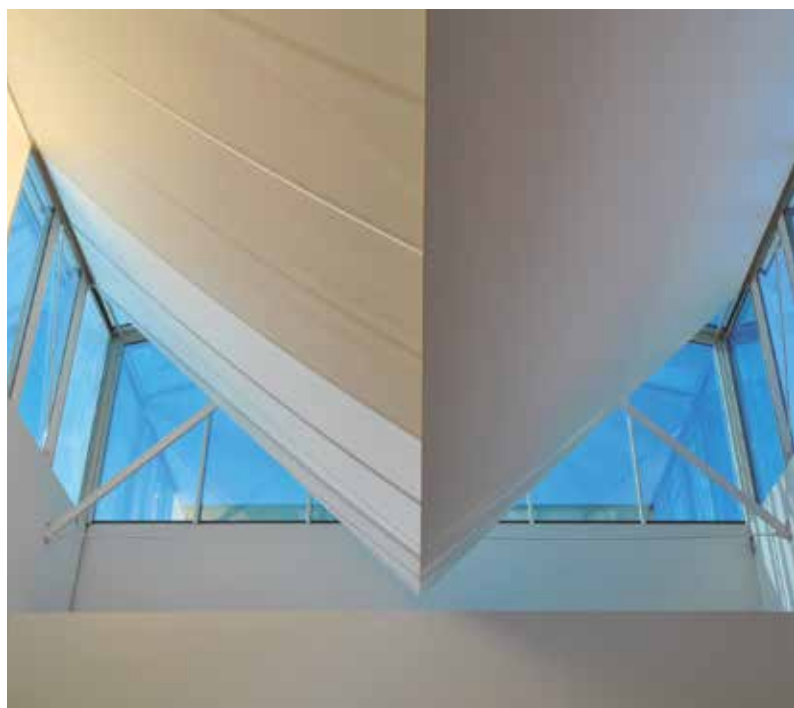

Architecte : Cabinet Groupe 6

# **Barrisol**<sup>®</sup> Mini Star<sup>®</sup>



La Closerie by Delphine Jeangeorge

Le Mini Star<sup>®</sup> est la garantie d'une esthétique encore plus exceptionnelle. Une finition inégalée dans les plus petits détails tout en restant 100 % totalement démontable.

Mini Star<sup>®</sup> is the guarantee of exceptional aesthetic beauty : the quality of the finish is unrivalled. Besides, and it can be completely dismantled.

Die Mini Star<sup>®</sup>-Leiste ist der Garant für eine außergewöhnliche Ästhetik. Sie bietet eine einzigartige Oberflächenqualität, selbst bis ins kleinste Detail rückbaubar.



La Closerie by Delphine Jeangeorge





Projet Office du Tourisme de Gent (Belgique) - Architecte : Studio Arne Quinze



BMS340-11 mural



Séparateur BMS350/21



La Closerie by Delphine Jeangeorge



Architecte : Henning Larsen

## Barrisol® leader mondial du plafond tendu garantit votre sécurité

World leader of stretched ceiling guarantees your safety

Weltweit Nr. 1 im Bereich Spanndecken garantiert Sicherheit

Barrisol® place la sécurité et la qualité au cœur de son activité depuis toujours, dans le respect des normes et législations en vigueur.

Barrisol® puts the safety and quality in the heart of its activity, conforming to effective legislations.

Barrisol® gibt ihnen sicherheit und qualität unter beachtung der gültigen normen und gesetzlichen vorschriften.

## Barrisol® et la qualité de l'air

Indoor air quality - Luftbeschaffenheit

### Toutes les gammes Barrisol® sont étiquetées A+

(note la plus élevée) conformément à la législation en vigueur sur la qualité de l'air intérieur.

### All the Barrisol® lines are A+ classed

(best result) for indoor air quality, respecting the effective legislation.

### Die Barrisol® palette hat mit der A+ Note

die beste Bewertung nach der aktuellen Gesetzgebung für die Luftbeschaffenheit in Innenräumen.

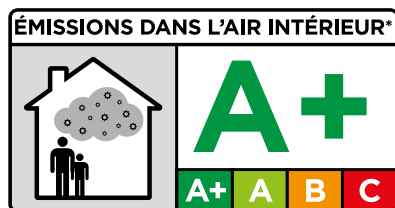

\*Information sur le niveau d'émission de substances volatiles dans l'air intérieur, présentant un risque de toxicité par inhalation, sur une échelle de classe allant de A+ (très faibles émissions) à C (fortes émissions)

INDOOR AIR EMISSIONS : Information on the emission level of volatile substances indoors, based on the risk of toxicity due to inhalation, on a scale ranging from Class A (very low emissions) to C (high emissions)

RAUMLUFTQUALITÄT : Informationen über das Emissionsniveau von flüchtigen Substanzen in der Luft von Innenräumen, die ein Gesundheitsrisiko beim Atmen darstellen, aufgelistet in einer Klassifikation von A+ (sehr schwache Emission) bis Klasse C (hohe Emission).

- les Reflets Laqués : A+
- les Rêves Satinés : A+
- les Mats Traditions : A+
- les Daims Ambiance : A+
- les Recyclés : A+
- les Translucides : A+
- les plafond Barrisol® imprimés : A+
- les Effets Lumière : A+
- les Effets Matière : A+
- Barrisol® Creadesign® : A+
- Barrisol® Tremprovision® : A+
- Barrisol® Trempodesign® : A+

### BARRISOL® VOUS GARANTIT UN PRODUIT DE HAUTE QUALITE

Les toiles Barrisol® sont 100% conformes à la norme CE, fabriquées avec des plastifiants sans phtalate, garanties sans cadmium, sans mercure et sans arsenic.

Les toiles Barrisol® sont certifiées CE et classées au feu selon les normes européennes et internationales (BS1-d0, BS2-d0, BS3-d0). Barrisol® garantit la sécurité dans les lieux ouverts au public et vous garantit le meme niveau d'exigence dans votre maison.

### BARRISOL® GUARANTEES A HIGH QUALITY PRODUCT

The Barrisol® sheets conform 100% to «CE» legislation, are produced with plasticisers without phtalate and are guaranteed to be without cadmium, without mercury and without arsenic.

The Barrisol® sheets are «CE» certified and fire rated following the european and international norms (BS1-d0, BS2-d0, BS3-d0). Barrisol® guarantees the safety in public spaces and guarantees the same level of exigency in your house.

### BARRISOL® IST EIN GARANTIERT HOCHWERTIGES PRODUKT

Die Barrisol®-folien entsprechen 100% den normen der europäischen gemeinschaft. Sie sind frei von cadmium, quecksilber, arsen und phtalates.

Die Barrisol®-folien sind EG-zertifiziert und haben die europäische sowie die internationale feuerschutzklassen (BS1-d0, BS2-d0, BS3-d0). Barrisol® garantiert sicherheit in öffentlichen und privaten bereichen.

**Barrisol®** leader mondial du plafond tendu garantit le respect de l'environnement  
 World leader of stretched ceiling guarantees the respect of environment  
 Weltweit Nr. 1 im Bereich Spanndecken garantiert einen respektvollen umgang mit der umwelt

**LE POIDS - WEIGHT - GEWICHT**

	<b>BARRISOL®</b>	<b>AUTRES TYPES DE PLAFONDS OTHER TYPES OF CEILINGS ANDERE DECKEN</b>
	500g/m <sup>2</sup>	12Kg/m <sup>2</sup>
pour-for- für 10 000 m <sup>2</sup>	5 t	120 t
<b>115t de matière première en moins pour couvrir une même surface de 10 000 m<sup>2</sup></b> <b>115 tons less of raw material to cover a same surface of 10 000 sqm</b> <b>Unterschied : 115 Tonnen weniger Rohstoffe</b>		

**L'EMBALLAGE - PACKAGING - VERPACKUNG**

pour 10 000 m <sup>2</sup>	50 Kg Emballage réduit - Reduced packaging - geringe Verpackung Peu de déchets - Almost no waste - kaum Abfall	Plus de - More than - Mehr als 1 000 Kg Emballages volumineux de diverses natures - Bulky various packagings - umfangreiche Verpackung Déchets nombreux - Lot of waste - verschiedenartige Abfälle
<b>Différence : près d'une tonne</b> <b>Difference : nearly 1 ton</b> <b>Unterschied : mehr als 1 tonne</b>		

**LE TRANSPORT - TRANSPORTATION - TRANSPORT**

	volume réduit - reduced volume - reduziertes Gewicht	volume important - Significant volume - erhebliches Gewicht
Transport du matériel Transport of the material Transport des Materials	Véhicule + léger - Small vehicles - leichten Fahrzeuge Moins de carburant consommé - Less fuel consumed - weniger Treibstoffverbrauch	Gros véhicules - Large vehicles - schwere Transportfahrzeuge Consommation de carburant importante - significant fuel consumption - hoher Treibstoffverbrauch
<b>Différence : gain en volume et carburant</b> <b>Difference : gains in weight and fuel</b> <b>Unterschied : weniger Gewicht bedeutet, weniger Treibstoff</b>		

**LE MONTAGE - ASSEMBLY - MONTAGE**

pour 10 000 m <sup>2</sup> avec 4 personnes for 10 000 sqm with 4 persons für 10 000 m <sup>2</sup> mit 4 Monteuren	50 jours - days - Tagen Coûts réduits - Reduced costs - reduzierte Kosten Locaux réutilisables rapidement - Premises are quickly reusable - Räume schnell wiedernutzbar	80 - 100 jours - days - Tagen Gourmand en électricité - High need of energy - hohe Kosten Longue occupation des locaux - Long building occupation - lange Ausfallszeiten der Räume
<b>Différence : besoin d'énergie réduit</b> <b>Difference : reduced need of energy</b> <b>Unterschied : geringe Ausfallzeiten</b>		

**LES DECHETS - WASTE - ABFALL**

déchets engendrés par la pose de 10 000 m <sup>2</sup> waste generated by the installation of 10 000sqm Abfallaufkommen bei der Verlegung von 10 000 m <sup>2</sup>	+/- 0	≈ 10 t
déchets engendrés par la production de matériel waste generated by the production of material Abfallaufkommen bei der Produktion des Materials	+/- 0	10%
<b>Différence : très peu de déchets</b> <b>Difference : almost no waste</b> <b>Unterschied : kein Abfall</b>		

**LA LONGEVITE - DURABILITY - LEBENSDAUER**

	20 ans et + 20 years and more 20 Jahre und mehr	5 - 10 ans - years - Jahre
	Pas de rénovation régulière - No regular renovation - keine Renovierungskosten Pas de saleté - No dirt - kein Schmutz Pas de déchet - No waste - kein Abfall	Rénovation régulière - Regular renovation - regelmäßige Renovierung - hohe kosten + de saleté - More dirt - mehr Schmutz + de déchets - More waste - mehr Abfall
<b>Différence : pas de rénovation</b> <b>Difference : no renovation is needed</b> <b>Unterschied : keine Renovierung erforderlich</b>		

**LE RECYCLAGE - RECYCLING - WIEDERVERWERTBARKEIT**

	100% recyclable - wiederverwertbar	Tri nécessaire - Sorting is necessary Müllentsorgung notwendig
	Préserve l'environnement - Preserve the environment Réutilisable en tant que source d'énergie - Reusable as energy source - Erhaltung der Umwelt	Déchets non réutilisables (gravats) - No reusable waste (rubble) - Abfälle nicht wiederverwertbar
<b>Différence : 100% recyclable</b> <b>Difference : 100% recyclable</b> <b>Unterschied : 100% wiederverwertbar</b>		



## L'EMBALLAGE - PACKAGING - VERPACKUNG

pour 10 000 m<sup>2</sup>  
for 10 000 m<sup>2</sup>  
für 10 000 m<sup>2</sup>

**Barrisol®**

autres types de plafonds  
other types of ceilings  
andere Decken

50 Kg

plus de 1 000 Kg  
more than 1 000 Kg  
mehr als 1 000 Kg

emballage réduit  
reduced packaging  
geringe Verpackung

emballage volumineux et de  
diverses natures  
bulky various packagings  
umfangreiche Verpackung

peu de déchets  
almost no waste  
aun Abfall

déchets nombreux  
lot of waste  
verschiedenartige Abfälle

différence : PRES D'UNE TONNE  
difference: NEARLY 1 TON  
Unterschied : MEHS ALS 1 TONNE



## LE POIDS - WEIGHT - GEWICHT

poids pour 10 000 m<sup>2</sup>  
weight for 10 000 m<sup>2</sup>  
Gewicht für 10 000 m<sup>2</sup>

**Barrisol®**

autres types de plafonds  
other types of ceilings  
andere Decken

0,5 kg/m<sup>2</sup>  
5 t

12 Kg/m<sup>2</sup>  
120 t

115 t de matière première en moins pour couvrir une  
même surface de 10 000 m<sup>2</sup>  
115 tons less of raw material to cover a same surface of  
10 000 m<sup>2</sup>  
115 Tonnen weniger Rohstoffe



## LE RECYCLAGE - RECYCLING - WIEDERVERWERTBARKEIT

recyclage - recycling - Recyclbar

**Barrisol®**

autres types de plafonds  
other types of ceilings  
andere Decken

100 % recyclable  
100 % recyclable  
100 % wiederverwertbar

tri nécessaire  
sorting necessary  
Müllentsorgung notwendig

préserve l'environnement, réutilisable  
en tant que source d'énergie  
preserve the environment, reusable  
as energy source  
Erhaltung der Umwelt

déchets non réutilisables (gravats)  
non reusable waste (rubble)  
Abfälle nicht wiederverwendbar

**100 % RECYCLABLE**  
**100 % RECYCLABLE**  
**100 % WIEDERVERWERTBAR**

Très légers (180g/m<sup>2</sup>), les plafonds tendus Barrisol® sont faciles à transporter. Les frais de transport et d'énergie sont faibles. Les toiles Barrisol® sont recyclables, n'ont pas besoin d'être peintes et leur longévité dépasse les 20 ans. Leur montage n'engendre pratiquement pas de déchets.

Very light ( 180g/m<sup>2</sup> ), Barrisol® stretch ceilings are easy to transport. The cost of transport and energy usage are low. Barrisol® membranes are recyclable, do not need to be painted and their durability exceeds 20 years. There is nearly no waste when the ceiling is mounted.

Das geringe Gewicht (180g/m<sup>2</sup>) der Barrisol® Spanndecken wirkt sich günstig auf Aufwand und Kosten für den Transport aus. Eine Decke kann an einem Tag in der Regel bei voller Möblierung - verlegt werden. Die Montage verursacht nahezu keinen Abfall. die Barrisol® Folien haben eine mittlere Lebensdauer von 20 Jahren; sie müssen nicht gestrichen werden, und das Material ist nach der Demontage wiederverwertbar.



## LE TRANSPORT - TRANSPORTATION - TRANSPORT

### Barrisol®

autres types de plafonds  
other types of ceilings  
andere Decken

transport du matériel  
transport of the material  
transport des Materials

volume réduit  
reduced volume  
reduziertes Gewicht

volume important  
significant volume  
erhebliches Gewicht

véhicule plus léger  
lighter vehicles  
leisteren Fahrzeuge

gros véhicule  
large vehicles  
schwere Transportfahrzeuge

moins de carburant consommé  
less fuel consumed  
weniger Treibstoffverbrauch

consommation de carburant importante  
significant fuel consumption  
hoher Treibstoffverbrauch

**GAINS EN VOLUME ET CARBURANT  
GAINS IN WEIGHT AND FUEL  
WENIGER GEWICHT BEDEUTET, WENIGER  
TREIBSTOFF**



## LE MONTAGE - ASSEMBLY - MONTAGE

### Barrisol®

autres types de plafonds  
other types of ceilings  
andere Decken

montage de 10 000 m<sup>2</sup>  
avec 4 personnes  
assembly of 10 000 m<sup>2</sup>  
with 4 assemblers  
montage von 10 000m<sup>2</sup>  
mit 4 Monteuren

50 jours  
50 days  
50 Tage

80 à 100 jours  
80 to 100 days  
80 bis 100 Tage

coûts réduits  
reduced costs  
reduzierte Kosten

gourmand en électricité  
high need of energy  
gourmand en électricité

locaux réutilisables  
rapidement  
premises are quickly  
reusable

longue occupation des  
locaux  
long building occupation  
lange Ausfallszeiten der Räume

Räume schnelles wieder-  
nutzbar

**PEU DE BESOIN D'ENERGIE  
LOW NEED OF ENERGY  
GERINGE AUSFALLZEITEN**



## LES DECHETS - WASTE - ABFALL

### Barrisol®

autres types de plafonds  
other types of ceilings  
andere Decken

déchets engendrés par la pose de  
10 000 m<sup>2</sup>  
waste generated by installation of  
10 000 m<sup>2</sup>  
Abfallaufkommen bei der Verlegung  
von 10 000 m<sup>2</sup>

+/- 0

≈ 10 t

déchets engendrés par la production  
de matériel  
waste generated by production of  
material  
Abfallaufkommen bei der Produktion  
des Materials

+/- 0

10 %

**TRES PEU DE DECHETS  
ALMOST NO WASTE  
KEIN ABFALL**



## LONGÉVITE - DURABILITY - LEBENSDAUER

### Barrisol®

autres types de plafonds  
other types of ceilings  
andere Decken

20 ans et plus  
20 years and more  
20 Jahre und mehr

5 à 10 ans  
5 to 10 years  
5 bis 10 Jahre

pas de rénovation régulière  
no regular renovation  
keine Renovierungskosten

rénovation régulière  
regular renovation  
regelmäßige Renovierung

pas de saleté  
no dirt  
keine Schmutz

plus de saleté  
more dirt  
mehr Schmutz

pas de déchets  
no waste  
keine Abfall

plus de déchets  
more waste  
mehr Abfall

**PAS DE RENOVATION  
NO RENOVATION IS NEEDED  
KEINE RENOVIERUNG ERFORDERLICH**



Design : Martin Azua



Réalisation : Essenciel



Architecte : Cabinet BOISSIERE et GAULAY

## Barrisol®

# Les recyclés® ■ The recycled ■ Die Recycelte

50% pre-consumer (toile / sheet / Spannfolie)

100% post-consumer (structure / structure / Struktüre)

Barrisol® accorde depuis longtemps une grande importance au respect de l'environnement. De plus, l'ensemble des matériaux utilisés pour la production est recyclable ou fait de matières recyclées (emballages, conditionnements...).

La gamme de toiles « Les recyclés » va encore plus loin puisqu'en plus d'être recyclables à 100% comme toutes les autres toiles Barrisol®, elles sont fabriquées à partir de matières Barrisol® recyclées (50% pre-consumer).

Les toiles « Les recyclés » sont destinées à équiper non seulement les bâtiments labellisés « développement durable », mais aussi tous les types de constructions pour lesquelles le souci de contribuer à la préservation de l'environnement est présent à l'esprit des promoteurs.

Since the beginning Barrisol® is claiming his ecological commitment by respecting the environment. Furthermore, the raw material used for production are recyclable or made with recycled materials (packaging, shipping packing...)

On top of these recyclable sheets Barrisol® get further by offering

a product range named «The recycled» in which all the sheets are done with Barrisol recycled matters (50% pre-consumer).

«The Recycled» sheeting can be installed in "sustainable development" certified buildings and also in all types of construction which contribute to the protection of the environment.

Wir messen dem Umweltschutz schon seit langer Zeit eine große Bedeutung bei. Daher verwenden wir für die Herstellung der Barrisol®-Spanndecken ausschließlich Materialien, die entweder wiederverwertbar sind oder bereits wieder verwertet werden.

Barrisol® bietet nun eine neue Serie von Spannfolien an: die Ökologische - les Recyclés. Diese Folien werden ausschließlich aus wiederverwerteten Barrisol® Materialien hergestellt (50% pre-consumer).

Die Ökologische - les Recyclés Spannfolie kann in Gebäuden installiert werden, die für « nachhaltige Entwicklung » zertifiziert sind und auch in allen Bauformen, die zum Schutz der Umwelt beitragen.



Architecte : FRAP

Ecologie - Ecology - Ökologie



	Barrisol®	autres types de plafonds - other types of ceilings - andere Decken
Poids Weight Gewicht	<b>0.5kg/m<sup>2</sup></b>	12kg/m <sup>2</sup>
<i>pour - for - für</i> <b>10 000 m<sup>2</sup></b>	<b>5 t</b>	120 t

**115 tonnes de matière première en moins  
115 tons less of raw material  
115 Tonnen weniger Rohstoffe**

CARACTÉRISTIQUES TECHNIQUES - TECHNICAL INFORMATION- TECHNISCHE INFORMATION

Composition toile / Sheet composition / Spannfolie Zusammensetzung

**Pre-consumer 50%**

50% de matières recyclées - 50% PVC originel  
50% recycled materials - 50% virgin PVC  
50% recycelte Materialien - 50% reines PVC

Profils d'accrochage et structures / Profile and structures / Befestigungsprofil und Strukturen

**Post-consumer 100%**

Recyclables à 100% - 100% recyclable - 100% recycelbar

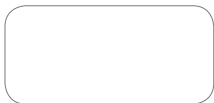

R02 Blanc Neige

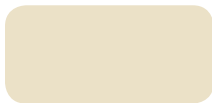

R01 Beige Sable

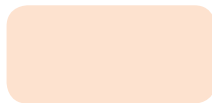

R05 Rose Fleur



R06 Vert Nature



R07 Bleu Ciel



R03 Gris Perle



R04 Noir Crepuscule

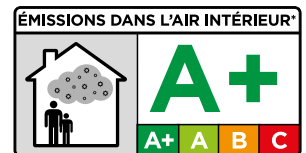

**ACOUSTICS®** A15 - A20 - A30 : ≤ 220 cm / A40 : ≤ 200 cm.

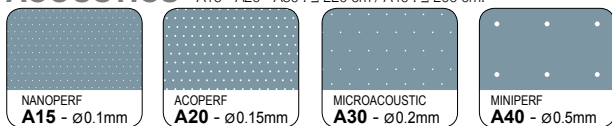

Taux de réflexion de la lumière - Light reflexion rate  
Lichtreflexionsgrad - Tasso di riflessione della luce - Porcentaje de reflexión de luz

<b>R02 Blanc</b>	90%
------------------	-----

Norme - Norm - Norm - Normativa - Normativa : ASTM E903 - NF EN 410

PERFORATIONS - PERFORATIONS - PERFORATIONEN - PERFORAZIONE - PERFORACIÓN





Architecte : Guido Canali



Architecte : Alessandra Foderaro



Architecte : Mikko Lemmetti

# Barrisol® Acoustics®

Solutions acoustiques ▪ Acoustic solutions ▪ Akustische Lösungen

La gamme Barrisol® Acoustics® est composée de toiles micro-perforées qui absorbent les sons et réduisent les nuisances sonores dans les lieux publics ou privés. Ces toiles réduisent l'effet de résonance et améliorent le confort acoustique.

The Barrisol® Acoustics® line is composed of micro-perforated membranes which absorb sound and reduce noise pollution in public or private spaces. These membranes reduce the resonance effect and improve acoustic environment.

Die Barrisol® Acoustics® bietet mikroperforierte Folien, um die Töne und Geräusche zu dämpfen, und die Lärmbelastung in öffentliche und private Räume zu mindern. Diese Folien beschränken den Schalleffekt.



Architecte : Moshe Safdie





Réalisation : Lab Architecture Studio & Bates Smart

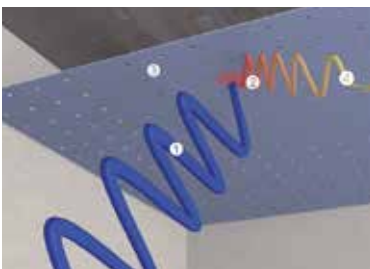

Ce principe consiste à absorber partiellement le mouvement d'air induit par la source sonore grâce aux microperforations de la toile qui n'en réfléchissent qu'une partie, cassant ainsi l'effet de réverbération.

The acoustic absorption characteristics of the micro-perforated membranes ensures that only a percentage of the impinging sound waves are reflected, thereby reducing the reverberation effect.

Die akustische Absorption mindert die Stärke der Schallwellen in einem Raum. Das Geräusch wird von der Folie gedämpft, da sie es nur teilweise widerspiegelt. Der Nachhalleffekt ist somit zerstört.



Architecte : Aydin Sesigur



Architecte : CCHE Architecture



## A15 NANOPERF®

Perforations  
perforation  
Perforationen

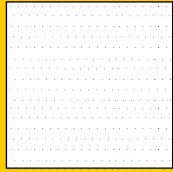

Caractéristiques - features - Merkmale

Trous - holes - Löcher : **500 000/m<sup>2</sup>**  
 Diamètre d'un trou - holes diameters  
 Lochdurchmesser : **≈ 0,1 mm**  
 Taux de perforation - perforation rate  
 Perforationrate : **≈ 1 %**  
 Epaisseur - thickness - Dicke : **≈ 0,18 mm**  
 Référence - reference - Referenz :  
**A15 + réf. coloris - colour - Farbfref**

■ **NANOPERF®** installée à 130 mm du plafond original  
 installed with 130 mm cavity - installiert bei 130 mm Abstand

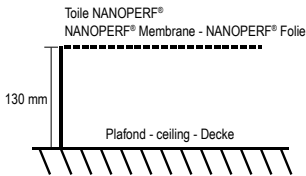

**NRC : 0.60**  
**SAA : 0.62**  
 **$\alpha_w$  : 0,65**  
 classe - class - Klasse : C

■ **NANOPERF®** avec isolant - with insulation - mit Dämmmaterial

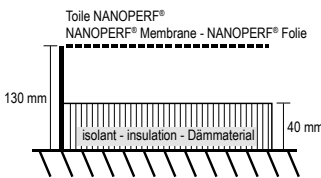

**NRC : 0.85**  
**SAA : 0.83**  
 **$\alpha_w$  : 0,90**  
 classe - class - Klasse : A

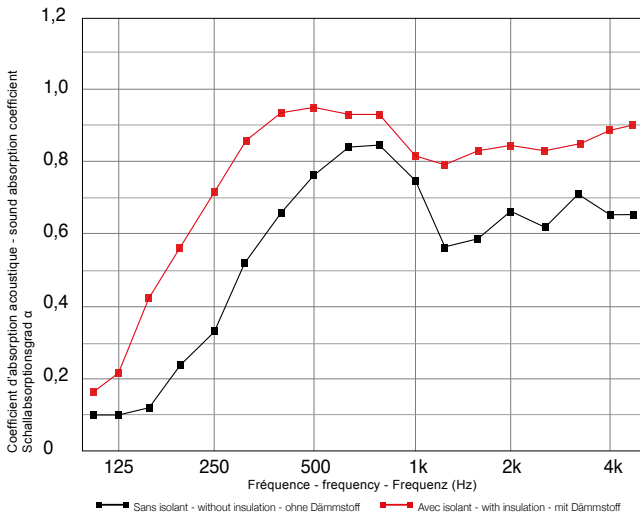

## A20 ACOPERF®

Perforations  
perforation  
Perforationen

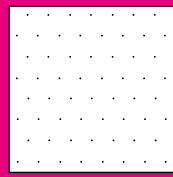

Caractéristiques - features - Merkmale

Trous - holes - Löcher : **400 000/m<sup>2</sup>**  
 Diamètre d'un trou - holes diameters  
 Lochdurchmesser : **≈ 0,15 mm**  
 Taux de perforation - perforation rate  
 Perforationrate : **≈ 0,8 %**  
 Epaisseur - thickness - Dicke : **≈ 0,18 mm**  
 Référence - reference - Referenz :  
**A20 + réf. coloris - colour - Farbfref**

■ **ACOPERF®** installée à 100 mm du plafond original - installed with 100 mm cavity - installiert bei 100 mm Abstand

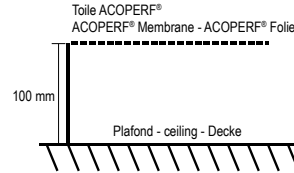

**NRC : 0.60**  
**SAA : 0.58**  
 **$\alpha_w$  : 0,55**  
 classe - class - Klasse : D

■ **ACOPERF®** installée à 100 mm du plafond original + isolant 80mm  
 installed with 100 mm cavity with 80 mm insulation - installiert mit 80 mm Dämmstoff bei 100 mm Abstand

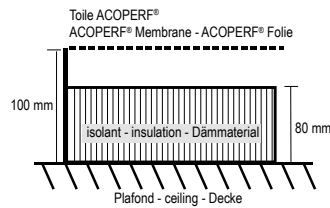

**NRC : 0.95**  
**SAA : 0.98**  
 **$\alpha_w$  : 0,95(L)**  
 classe - class - Klasse : A

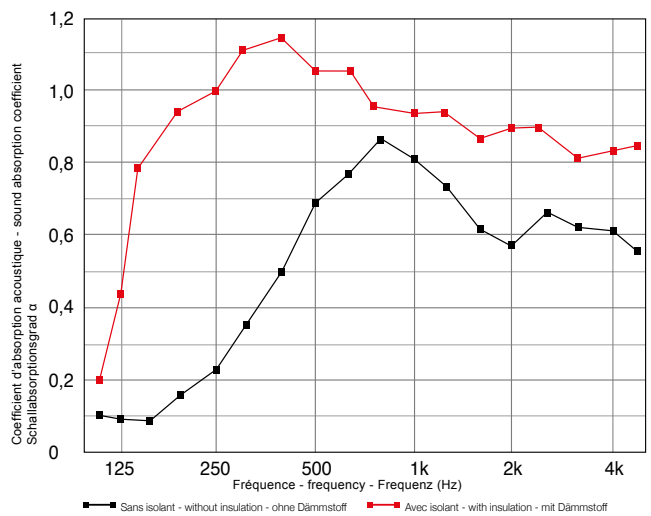

Barrisol® NANOPERF® - Architecte : URS Corporation



Barrisol® ACOPERF® - Architecte : Snohetta

**A30 MICROACOUSTIC®**

Perforations  
peforation  
Perforationen

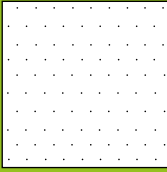

Caractéristiques - features - Merkmale

Trous - holes - Löcher : **300 000/m<sup>2</sup>**  
 Diamètre d'un trou - holes diameters  
 Lochdurchmesser : **≈ 0,2 mm**  
 Taux de perforation - perforation rate  
 Perforationrate : **≈ 0,6 %**  
 Epaisseur- thickness - Dicke : **≈ 0,18 mm**  
 Référence - reference - Referenz :  
**A30 + réf. coloris - colour - Farbfref**

■ **MICROACOUSTIC®** installée à 100 mm du plafond original - installed with 100 mm cavity - installiert bei 100 mm Abstand

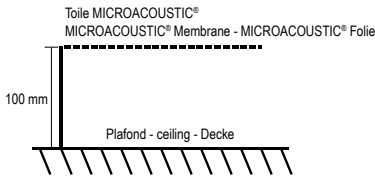

**NRC : 0.55**  
**SAA : 0.53**  
 **$\alpha_w$  : 0,50(M)**  
 classe - class - Klasse : **D**

■ **MICROACOUSTIC®** avec isolant - with insulation - mit Dämmmaterial

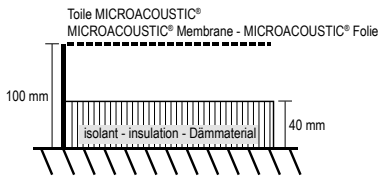

**NRC : 0.85**  
**SAA : 0.85**  
 **$\alpha_w$  : 0,80**  
 classe - class - Klasse : **B**

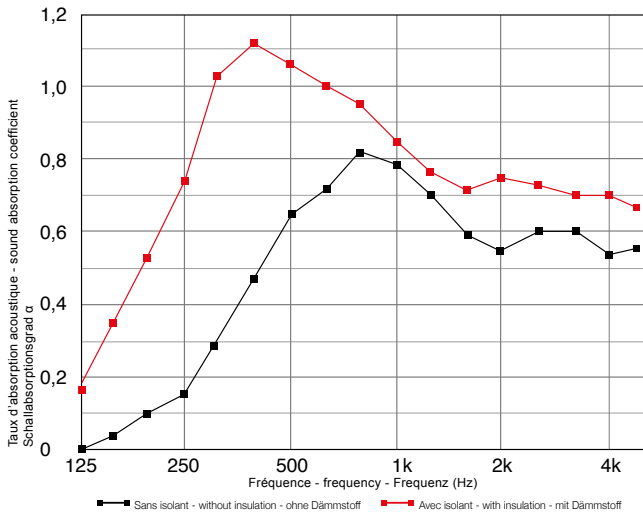

**A40 MINIPERF®**

Perforations  
peforation  
Perforationen

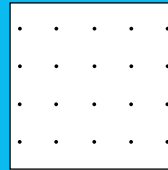

Caractéristiques - features - Merkmale

Trous - holes - Löcher : **30 000/m<sup>2</sup>**  
 Diamètre d'un trou - holes diameters  
 Lochdurchmesser : **≈ 0,5 mm**  
 Taux de perforation - perforation rate  
 Perforationrate : **≈ 0,6 %**  
 Epaisseur- thickness - Dicke : **≈ 0,30 mm**  
 Référence - reference - Referenz :  
**A40 + réf. coloris - colour - Farbfref**

■ **MINIPERF®** installée à 100 mm du plafond original - installed with 100 mm cavity - installiert bei 100 mm Abstand

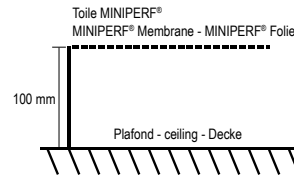

**NRC : 0.35**  
**SAA : 0.34**  
 **$\alpha_w$  : 0,35**  
 classe - class - Klasse : **D**

■ **MINIPERF®** avec isolant - with insulation - mit Dämmmaterial

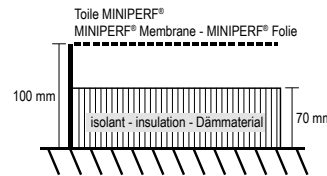

**NRC : 0.85**  
**SAA : 0.83**  
 **$\alpha_w$  : 0,65 (LM)**  
 classe - class - Klasse : **C**

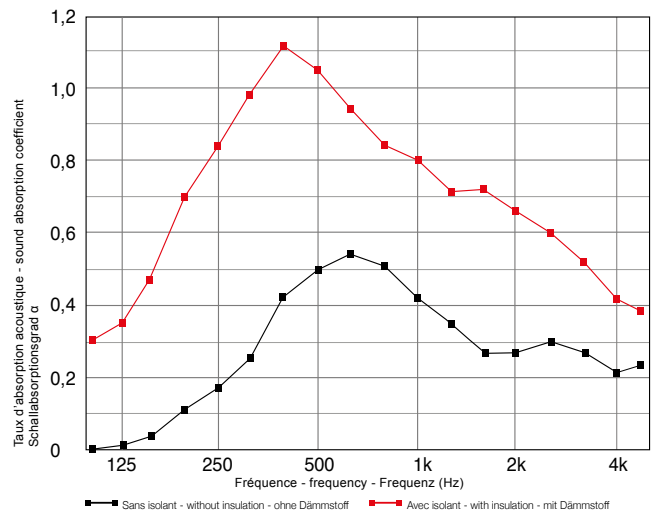

Barrisol® MICROACOUSTIC® - Architecte : SNC Lavallin & Bodreau Architecture



Barrisol® MINIPERF® - Architectes : Kerez, Moger & Degelo



Design : M. Deyber



Design : MFB



Design : SZM



Design : SZM

# Arcolis®

Cadres & baffles acoustiques ■ Acoustic panels & baffles ■ Akustikmodule & -baffeln

Leader mondial des plafonds tendus, récompensé par le Décibel d'Or en 2014 pour ses solutions lumière acoustique, Barrisol® lance les panneaux acoustiques Arcolis®. Fort de son expérience dans le domaine technique de l'acoustique et des solutions pour l'architecture et la décoration, Barrisol® a développé une large gamme de panneaux et baffles acoustiques, à suspendre ou accrocher, ou de cloisons amovibles à poser, pour une correction acoustique de tous les espaces publics et privés.

World leader in stretch ceilings, awarded the Golden Decibel in 2014 for its acoustic lighting solutions, launches Barrisol® acoustic panels Arcolis®. With his experience in the technical field of acoustics and solutions for architecture and decoration, Barrisol® has developed a wide range of acoustic panels and baffles, to suspend or hang, or removable dividers to ask for a acoustic correction of all public and private spaces.

Weltmarktführer für Spanndecken, ausgezeichnet mit dem Goldenen Decibel im Jahr 2014 für seine akustische Lichtlösungen, lanciert Barrisol® Akustikplatten Arcolis®. Mit seiner Erfahrung auf dem technischen Gebiet der Akustik und Lösungen für Architektur und Dekoration, hat Barrisol® eine breite Palette von Akustikplatten und Leitbleche entwickelt, zu unterbrechen oder zu hängen, oder herausnehmbare Trennwände für eine frage akustische Korrektur aller öffentlichen und privaten Räumen.



Projet restaurant - Normalu® Barrisol® SAS



Architecte : LMS Vermeersch - Design : IB Lichtateljee

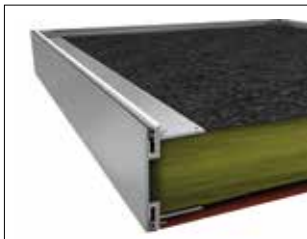

Finition champs plat aluminium anodisé ou  
thermaolaqué selon couleur RAL

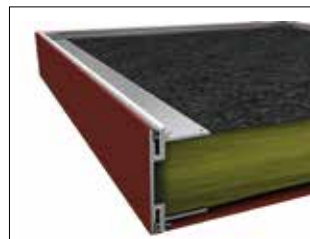

Finition champs plat habillé

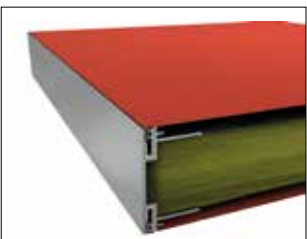

Finition champs plat aluminium anodisé ou  
thermaolaqué selon couleur RAL



Finition 2 faces et champs plat habillé



Projet amphithéâtre - Normalu® Barrisol® SAS



Projet salle de réunion - SZM



Musée d'Impression sur Etoffes - NB

# Performances acoustiques

## Acoustic performance - Akustische Leistungen

### Mesures selon la norme internationale ISO 11654 et américaine ASTM C 423.

Measurement according to international standard ISO 11654 and US standard ASTM C 423.

Messungen nach der Internationalen Norm ISO 11654 und der US-Norm ASTM C 423.

**Panneaux Arcolis® 1 face 1200 x 600 mm**  
**posés directement contre le mur ou fixé directement au plafond.**  
 (PV acoustiques disponibles sur demande)

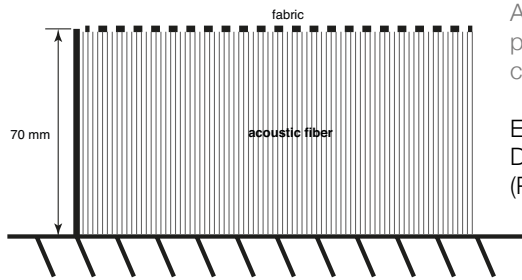

Arcolis® one-sided panels, 1200 x 600 mm, placed directly against the wall or fixed directly to the ceiling (acoustics test reports available on request)

Einseitige Arcolis®-Platten 1200 x 600 mm. Direkt an der Wand oder direkt an der Decke befestigt (Protokoll der Akustikmessungen auf Anfrage erhältlich).

Vissé au plafond  
 Bolted to the ceiling  
 An der Decke angeschraubt

**Coefficient d'absorption sonore  $\alpha_p$  selon la norme DIN EN ISO 11654** Practical sound absorption coefficient

Fréquence [Hz]	$\alpha_p$ [-]
125	0,35
250	0,90
500	1,00
1000	1,00
2000	0,90
4000	0,90

**NRC = 0.95**  
**SAA = 0.98**  
 $\alpha_w = 1.0$   
**Sound Absorption Class A**

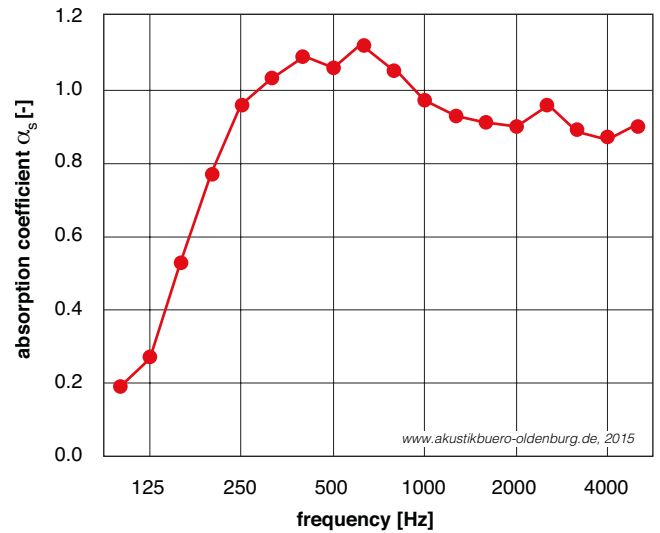

**Sound absorption coefficient  $\alpha_s$  according to ASTM C 423**

Frequency [Hz]	100	125	160	200	250	315	400	500	630	800	1000	1250	1600	2000	2500	3150	4000	5000
$\alpha_s$ [-]	0,19	0,27	0,53	0,77	0,96	1,03	1,09	1,06	1,12	1,05	0,97	0,93	0,91	0,90	0,96	0,89	0,87	0,90



Gare de Lyon - Arch.: Arep



Architecte : ASA architekten



Réalisation : Barrisol® Normalu® SAS



Réalisation : Barrisol® Normalu® SAS

# MICROSORBER®

Optimisation acoustique & transparence de la lumière  
Acoustic optimisation & light transparency  
Akustische optimierung & light transparenz

MICROSORBER® by Barrisol® est un système d'amélioration du confort acoustique des espaces publics et privés grâce à l'utilisation d'une toile transparente micro-perforée. Au contact de la toile, le mouvement d'air induit par une source sonore est partiellement absorbé grâce à la micro-perforation, cassant ainsi l'effet de réverbération. La réverbération et le niveau sonore sont réduits de manière significative.

MICROSORBER® by Barrisol® is an innovative sound comfort optimizer reducing sound reflexion thanks to the use of a micro perforated foil. As soon as sound waves strike the microperforated surface, a physical reaction takes place: sound energy is converted into energy through the friction arising at the hole edges reducing reverberation times and sound levels at the same time. Reverberation times and sound levels are reduced significantly.

Die schallabsorbierende Wirkung von MICROSORBER® by Barrisol® beruht auf dem Prinzip Mikroperforation. Schallwellen werden durch das System absorbiert: die Schallenergie wird durch Reibung in den Poren in Energie umgewandelt. Nachhallzeit und Schallpegel werden deutlich reduziert.

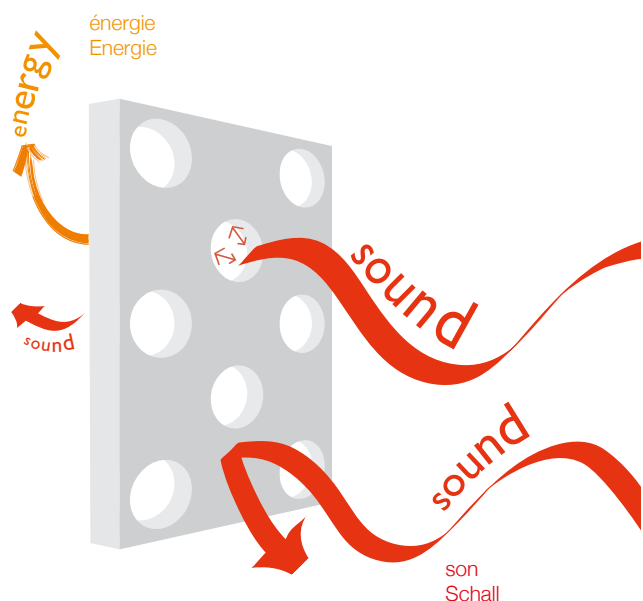





Architecte : Kauffmann Theilig & Partner

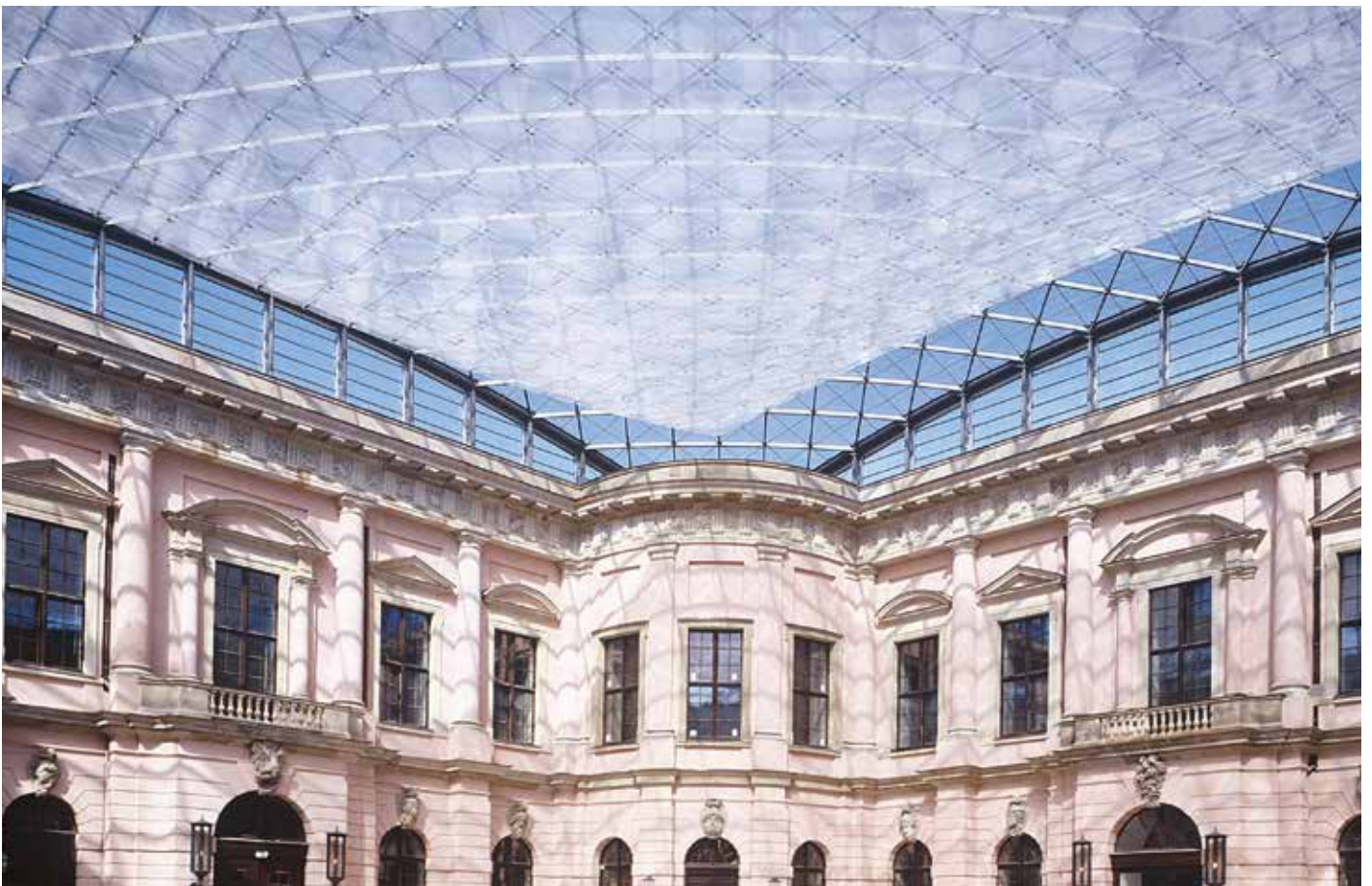

Architecte : I.M. Pei

Architecte : I.M. Pei



Architecte : Behnisch und partner



Architecte : Moatti et Rivière

Performances acoustiques / Acoustic performance / Absorptionswerte

**BARRISOL®** MICROSORBER®

Toile simple / Single-layered / Einlagig  
 Epaisseur - thickness - Foliendicke: 0.1 mm  
 Diamètre d'un trou - Hole diameter - Lochdurchmesser: 0.2 mm  
 Espace entre 2 trous - Hole spacing - Lochabstand: 2.0 mm  
 Poids - weight - Gewicht: 0.14 kg / m<sup>2</sup>

**BARRISOL®** MICROSORBER®

Double toile / Double-layered / Zweilagig  
 Epaisseur - thickness - Foliendicke: 0.1 mm  
 Diamètre d'un trou - Hole diameter - Lochdurchmesser: 0.2 mm  
 Espace entre 2 trous - Hole spacing - Lochabstand: 2.0 mm  
 Poids - weight - Gewicht: 0.14 kg / m<sup>2</sup>

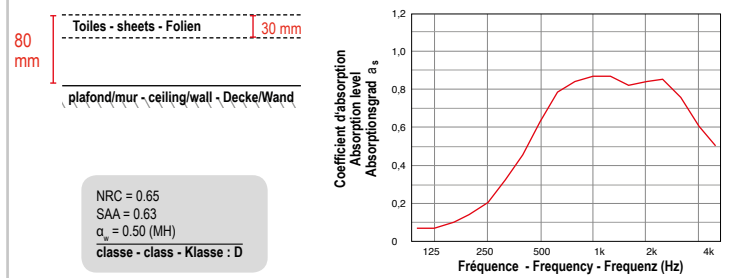
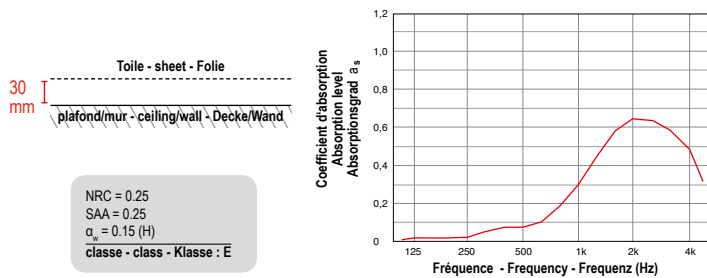
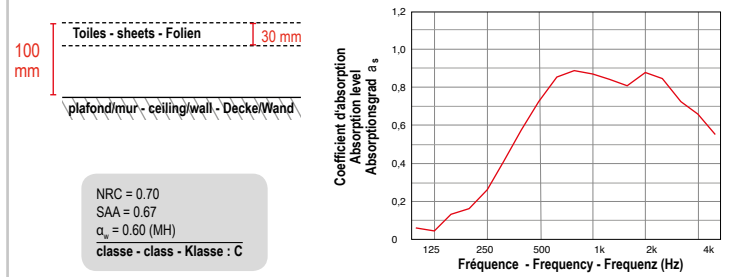
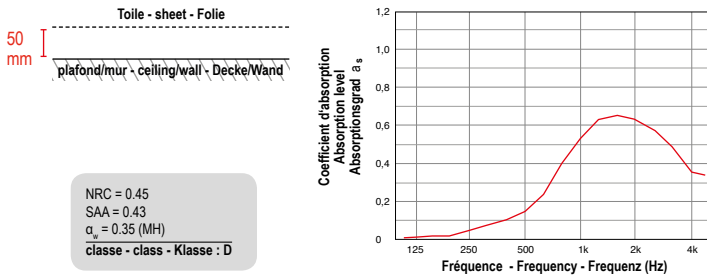
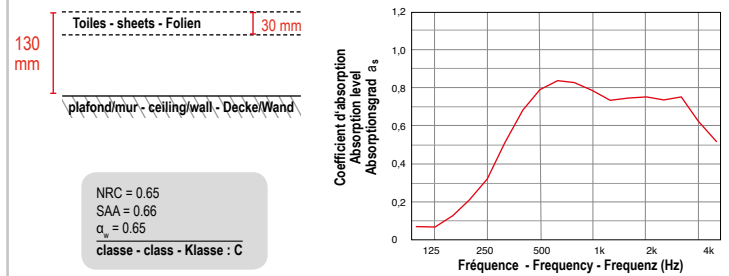
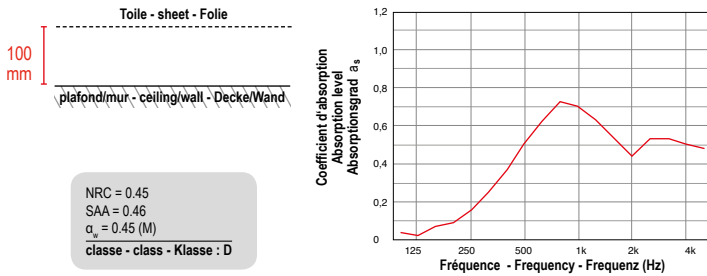
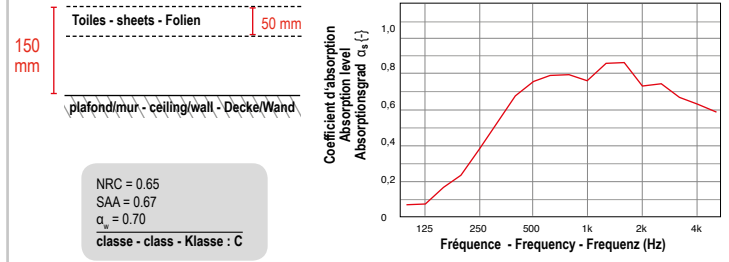
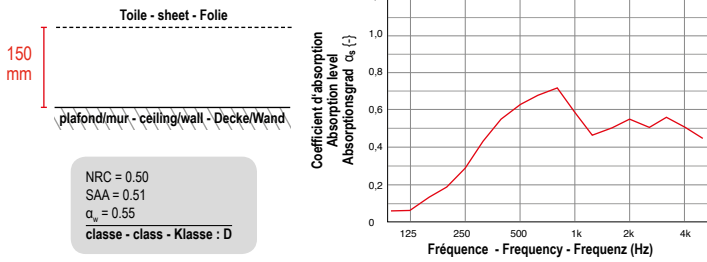

Architecte : DD Architektur



**2015**  
TOP DESIGN  
AWARD



Architecte : Jean-François Brodbeck



Design : JMS - US



Musée de l'Impression sur Etoffes



Design : JMS

# Barrisol® Mirror®

Solutions miroir ▪ Mirror solutions ▪ Spiegel Lösungen

Grâce à son potentiel réfléchissant, Barrisol Mirror® combine la puissance réfléchissante d'un miroir et les caractéristiques des toiles tendues Barrisol®.

Imprimée ou rétro éclairée, la toile Barrisol Mirror® alliée au système exclusif de micro-perforations, améliore le confort acoustique de tous les espaces.

With its reflecting potential, Barrisol Mirror® mixes the reflective capacity of a mirror and the characteristics of Barrisol® stretched sheets.

Whether printed or backlit, Barrisol Mirror®, combined with an exclusive system of micro-perforations, enhance the acoustic comfort of any space.

Durch seine spiegelnde Eigenschaft kombiniert die Barrisol Mirror® die Reflexion eines Spiegels mit den Eigenschaften der Barrisol® Spanndecken.

Mit Aufdruck oder Hintergrundbeleuchtung versehen und kombiniert mit dem exklusiven System der Mikroperforationen verbessert Barrisol Mirror® die Akustik in allen Räumen.



Architecte : Cabinet Saguez et Partners



Architecte : Hannes Peer



Architecte : Gensler



Architecte : Dickson Interior Design



Design : JMS

## Mirror® 3D



Designer : Ross Lovegrove for Barrisol® Normalu® SAS



Designer : Devrim TURAN



Designer BOYTORUN Mimarlık



## A30 MICROACOUSTIC®

MICROACOUSTIC® sans isolant - without insulation

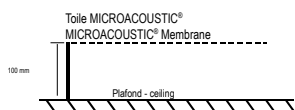

MICROACOUSTIC® avec isolant - with insulation

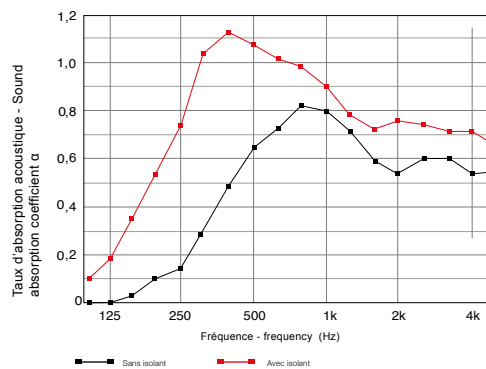
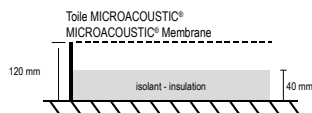

### Caractéristiques - Features MICROACOUSTIC® A30



- Trous - Holes : **300 000/m<sup>2</sup>**
- Diamètre d'un trou - Hole diameters : **≈ 0,2 mm**
- Taux de perforation - Perforation rate : **≈ 0,6 %**
- Épaisseur - Thickness : **≈ 0,18 mm**
- Référence - Reference : **A30 + réf. coloris - colour**

α <sub>s</sub>	Fréquences - Frequency (Hz)						Moyenne d'absorption selon / Sound absorption Average according to ASTM C423-01	Coefficient de réduction du bruit selon / Noise Reduction Coefficient according to ASTM C 423-01	Coefficient d'absorption acoustique mesuré selon / Weighted sound absorption Coefficient according to DIN EN 11654	Classe d'absorption acoustique selon / Sound Absorber class according to DIN EN 11654
	125	250	500	1000	2000	4000				
MICROACOUSTIC® Plenum 100 sans isolant	0	0,15	0,62	0,80	0,55	0,54	SAA = 0,54	NRC = 0,50	α <sub>w</sub> = 0,50(M)	D
MICROACOUSTIC® Plenum 120 avec isolant 40 mm	0,18	0,75	1,08	0,90	0,77	0,72	SAA = 0,86	NRC = 0,90	α <sub>w</sub> = 0,80	B



2014  
DÉCIBEL D'OR



Architecte : De Schepper E.C.



Architecte : Nagui Sabet



Architecte : Burdifilek

# Barrisol®

## Lumière Acoustique®

## Acoustic Light®

## Das Akustische Licht®

Solutions acoustiques pour la lumière ■ Luminous acoustic solutions ■ Leuchtende akustische Lösungen

Souhaitée depuis de nombreuses années et attendues par les architectes et acousticiens, la lumière acoustique devient enfin réalité. Fruit de plusieurs années de recherche et développement, Lumière Acoustique® by Barrisol® est parvenu à rendre acoustique un matériau lumineux tout en conservant son esthétique et en lui conférant des coefficients d'absorption acoustique très performants :  $\alpha_w$  de 0,55 à 0,80.

La solution Lumière Acoustique® by Barrisol® vient donc aujourd'hui à point nommé pour compléter la gamme de plafonds lumineux proposée depuis de nombreuses années par Barrisol®.

Acousticians and architects have been expecting it for years. Acoustic light has now become a reality. The Acoustic Light® by Barrisol® is the result of many years of research and development. The luminous material has become acoustical, retained its attractive appearance and has excellent sound

absorption coefficients:  $\alpha_w$  de 0,55 à 0,80.

The Acoustic Light® by Barrisol® solution now appropriately completes the range of luminous ceilings Barrisol® has offered for many years.

Akustiker und Architekten warten seit Jahren darauf... akustisches Licht ist jetzt Realität geworden.

Die Akustische Lichtwand® von Barrisol® ist das Ergebnis jahrelanger Forschung und Entwicklung. Leuchtendes Material ist akustisch wirksam geworden, es behält seine einzigartige Erscheinung bei gleichzeitig ausgezeichneter akustischer Absorptionswerte:  $\alpha_w$  de 0,55 à 0,80.

Die Akustische Lichtwand® ergänzt nun unsere Palette von innovativen Barrisol-Lösungen.



▶▶▶ **A15 NANOPERF® SANS ISOLANT**



▶▶▶ **A15 NANOPERF® AVEC ISOLANT**

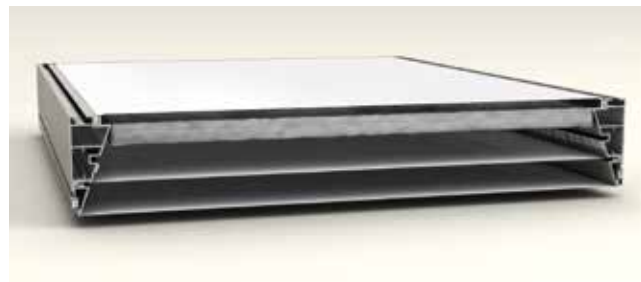

**Caractéristiques**



Trous : 500 000/m<sup>2</sup>  
 Diamètre d'un trou : ≈ 0,1 mm  
 Taux de perforation : ≈ 1 %  
 Epaisseur : ≈ 0,18 mm  
 Référence : A15 + réf. coloris

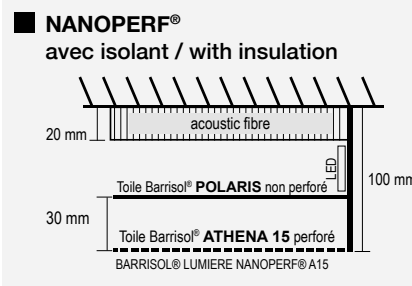
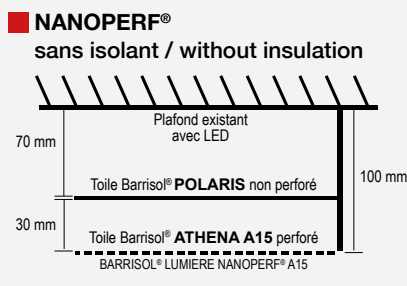

**Caractéristiques**



Trous : 500 000/m<sup>2</sup>  
 Diamètre d'un trou : ≈ 0,1 mm  
 Taux de perforation : ≈ 1 %  
 Epaisseur : ≈ 0,18 mm  
 Référence : A15 + réf. coloris

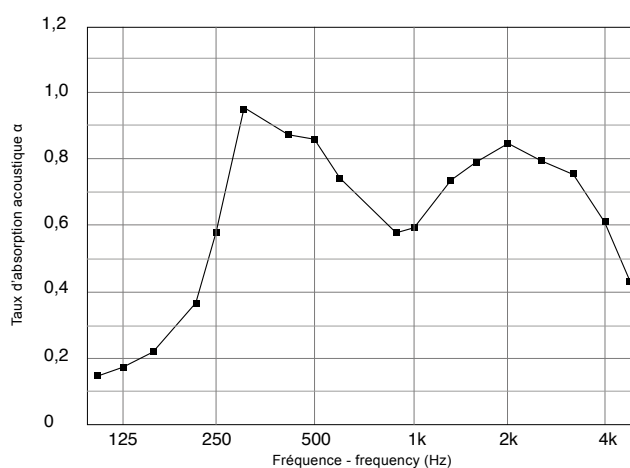
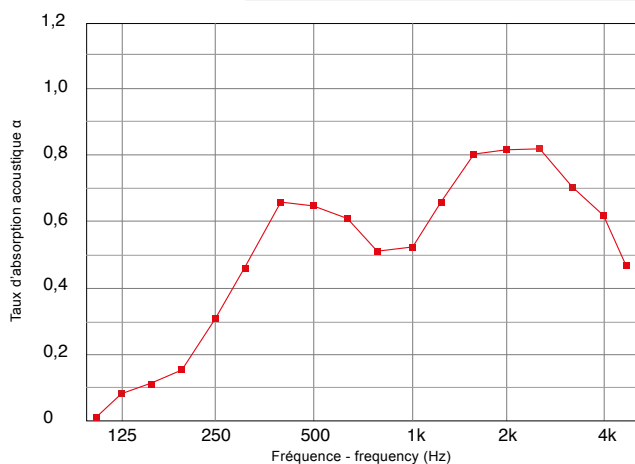

α <sub>s</sub>	Fréquence (Hz)						Moyenne d'absorption selon ASTM C 423	Coefficient de réduction du bruit selon ASTM C 423	Coefficient d'absorption acoustique mesuré selon DIN EN ISO 11654	Classe d'absorption acoustique selon DIN EN ISO 11654
	125	250	500	1000	2000	4000				
NANOPERF® Plenum 100 mm avec isolant 20 mm	0,15	0,60	0,80	0,60	0,80	0,60	SAA = 0,72	NRC = 0,70	α <sub>w</sub> = 0,70(H)	C
NANOPERF® Plenum 100 mm sans isolant	0,05	0,30	0,65	0,55	0,80	0,60	SAA = 0,58	NRC = 0,55	α <sub>w</sub> = 0,55(H)	D



Design : Parq Projecto Arquitectura



Architecte : LINEOS ONTWERPBUREAU

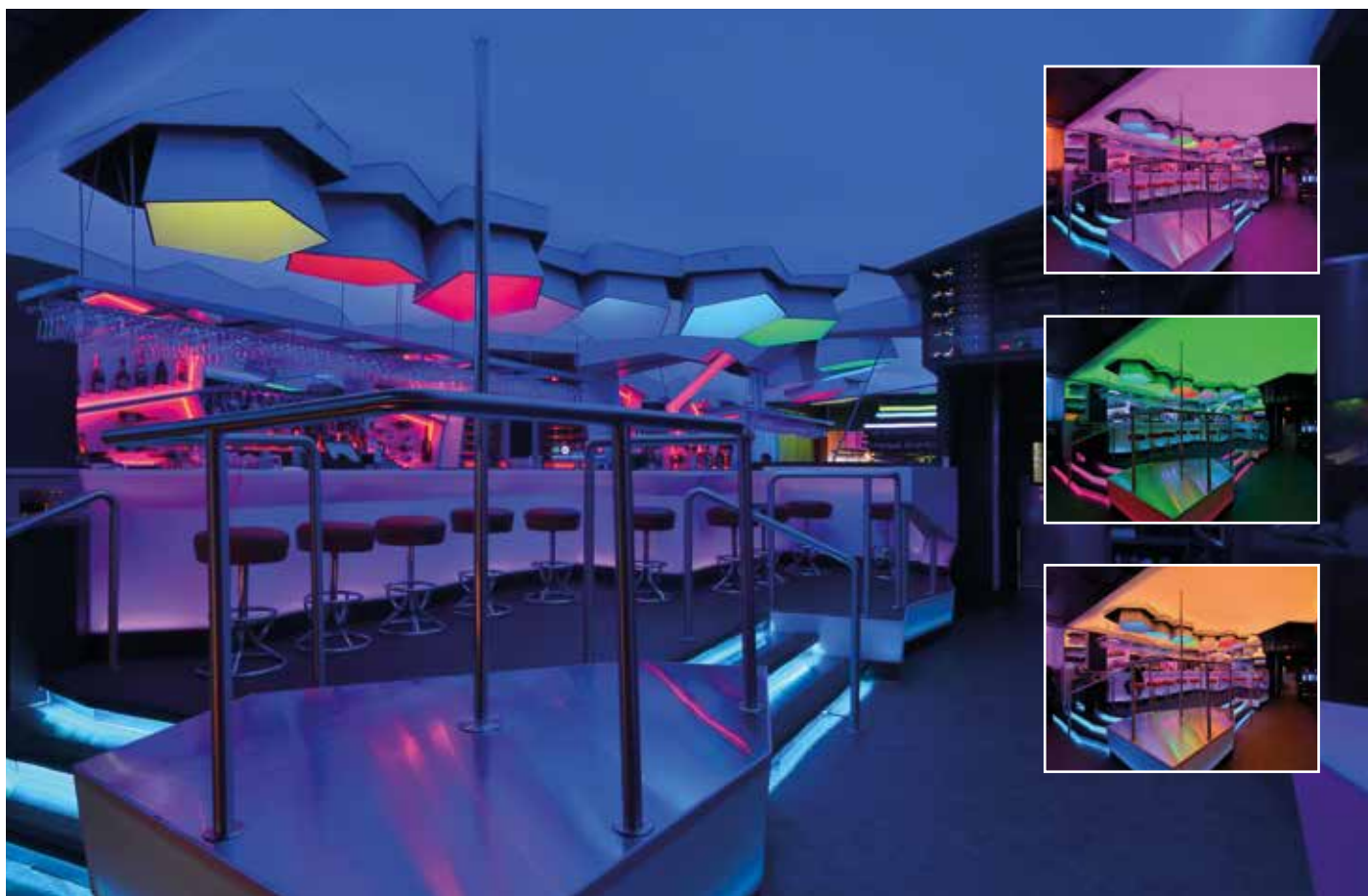

Design : Dumont Designer Conseil



Architecte : AHMM



Architecte : Brigitte Weber



Ferrari – Wijnegem



Architecte : RSP Interiors Pte Ltd



Architecte : Interior Design Co Twee, Antwerpen



Architecte : Tolga Çokşenim

# Barrisol® Lumière®

Solutions pour la lumière ■ Lighting solutions ■ Lichtlösungen

Barrisol® Lumière® invite la lumière à l'intérieur.  
Les sources lumineuses sont placées au-dessus des toiles  
Barrisol® translucides qui diffusent la lumière d'une manière  
douce et uniforme sur l'ensemble de l'espace à vivre.

Barrisol® Lumière® invites light into interior spaces.  
Light sources are placed above the translucent Barrisol®  
membrane which diffuses the light in a sweet homogenous  
way for the entire interior space.

Barrisol® Lumière® bringt Sonne ins Leben.  
Die transluzide Decke wird hinterleuchtet und streut das Licht  
homogen in einem Raum.



Design : C.S. Lyon Praha Design



Architecte : Henn Architects



Design : Demeester & Bertelot



Architecte : Roser Amadó & Lluís Domènech Girbau



Architecte : Térmuhely Ltd & Farakas és Zarándy Ltd



Architecte : Elkhoury



Réalisation : Tekno



Architecte : Burkhalter y Corripio / Aguirre Newman

Grâce aux systèmes d'éclairage (fluos, leds, etc.) et aux différents degrés de diffusion de la lumière des gammes, Les Translucides® et Les Xtrêmes®, les plafonds Barrisol® Lumière® offrent une multitude d'ambiances lumineuses (lumière diffuse, vive, colorée ou naturelle, etc.). Barrisol® Lumière® peut prendre la forme d'un chemin lumineux, d'un plafond, d'une cloison ou encore d'une forme en 3D. Les toiles Barrisol® Lumière® peuvent aussi être acoustiques, microperforées et imprimées.

Thanks to the various light sources available (fluorescent tubes, leds etc. ) in conjunction with the various diffusion characteristics of the Barrisol® translucent membranes, a multitude of lighting effects and moods are possible (bright, diffuse, colored etc.) Barrisol® Lumière® Transluzid® and Xtreme® can be used for ceilings, walls or any form or 3D shape. These membranes can also be micro-perforated and printed.

Die Barrisol® Lumière® Folien, die Transluzid® und die Xtremes®, bieten jeweils verschiedene Durchsichtigkeitsgrade und können je nach ausgewähltem Beleuchtungssystem (LEDs) eine Vielzahl an Stimmungen ausdrücken (gestreutes, helles, farbiges Licht...). Decke, Trennwand oder irgendeine 3D Form-Barrisol® Lumière® kann alles machen. Diese Folien können auch mikroperforiert oder bedruckt werden.



Architecte : Rhode Kelleman Wawrowsky Architectur & Städtebau



Architecte : Randic Turaho Architects



Architectes : Hilkka Maija Antila, Markus Jakas and Bassel Dalloul pour Architect bureau Nurminen Antila & Co

# Barrisol® Lumière Color®

Variation de couleur ▪ Lighting color variation ▪ Lichtfarbvariation

Avec Barrisol® Lumière Color®, tous types d'ambiances lumineuses deviennent possibles grâce à la variation de lumière et aux changements de couleurs. Les systèmes d'éclairage spécifiques placés au dessus des toiles Barrisol® translucides rythment, animent et mettent en valeur l'espace.

Barrisol® Lumière Color® allows a multitude of moods and ambiances to be created thanks to the light variation and color changes. The rhythm, animations, and emphasis of the space is dependent on which specific lighting system is installed above the Barrisol® translucent membrane.

Barrisol® Lumière Color® ermöglicht eine Vielzahl an Stimmungen, dank der Licht- und Farbvariation. Spezifische Beleuchtungssysteme werden oberhalb der transluziden Folien Barrisol® installiert. So wird das Licht von extremer Intensität bis hin zu sehr gedämpft angepasst.



Design : Miguel MARTINS & BPC





Design : Francis Billiet



Réalisation : LUX LUMEN



Architecte : Katerina Kazmazovskaya



Architectes : Wacław Matłok & Magdalena Dendewicz-Matłok



Design : Lina Gener & Antonio Calvo / ACS Ibiza



Architecte : Tanner Kibble Denton & GHD (Tanner GHD)



Design : Lina Gener & Antonio Calvo / ACS Ibiza



Design : Heine Architekten



Architecte : Cox Rayner Architects



Design : Ali Osman Öztürk



Architecte : Laurent Meyer



Design : Doimo Cucine



Academia - Y. Mimar Okan Koloğlu



Architecte : LAB + Bates Smart



Design : BS GROUP Taleh Aliyev

# Barrisol®

## Caissons Lumineux

### Illuminated light boxes

### Lichtkästen

Les caissons lumineux Barrisol® sont des cadres ouvrants qui facilitent l'accès aux éléments techniques placés à l'intérieur. Grâce à la technologie EasyAccess®, les caissons lumineux s'ouvrent automatiquement avec une télécommande. Toute maintenance pour des changements de leds ou de fluos est simplifiée. Les caissons lumineux Barrisol® peuvent être acoustiques et imprimés.

The Barrisol® illuminated light boxes are openable frameworks which facilitate the access to technical elements placed inside. Thanks to the technology of EasyAccess®, the illuminated light boxes open automatically via a remote control. Any maintenance for changing leds or fluorescent tubes is simplified. In addition, the Barrisol® illuminated light boxes can be realized in acoustic and/or printed versions.

Die Barrisol® Lichtkästen sind ein abklappbarer Rahmen, die die Wartung von den technischen Elementen erleichtert. Außerdem können mit dem System EasyAccess® die Kästen mit einer Fernbedienung automatisch geöffnet werden.

Die Barrisol® Lichtkästen können als Akustikdecke oder bedruckte Decke eingesetzt werden.



Barrisol® Lumière® - caissons lumineux imprimés - Design : Cabinet Prache



Barrisol® Lumière® - caisson lumineux - Architectes : Agence Brullmann et Crochon associés



Barrisol® Caisson Lumineux et système Easy Access®



Barrisol® Lumière® - caisson lumineux - Design : Lab Architecture Studio & Bates Smart



Barrisol® Lumière® - caisson lumineux - Design : Rhode Kellerman Wawrowsky Architektur & Städtebau



Architecte : Polyform



Architecte : Dario Angeli



Design : BS GROUP Taleh Aliyev



Architecte : Ronald Lu & Partners



Architecte : Atilla KUZU/Levent ÇIRPICI - ZOOM TPU



Architecte : Graber Pulver Architekten AG



Design : Parq Proyecto Arquitectura

# Barrisol®

## Luminaires ■ Lightings ■ Leuchtendesign

Grâce à la souplesse de ses toiles et la flexibilité de ses profils en aluminium, Barrisol® réalise des luminaires, au service des architectes, designers et créateurs. Toutes les formes peuvent être conçues des plus classiques au plus originales. Animés de leds ou de fluos, de variations de couleurs et d'intensité, les luminaires Barrisol® laissent toute liberté de création.

Thanks to the range and flexibility of its membranes and aluminum profiles, Barrisol® realizes lamps according to the architects, designers and artists imagination. All shapes can be conceived from the most classical to the most original forms. Animated with leds or fluorescent tubes, colors and intensity variations, Barrisol® lamps offer full freedom of creation.

Dank unseres Fachwissens und der Qualität unserer Folien baut Barrisol® Lichtdecken, die von Architekten und Designern ausgedacht werden. Form, Farbe, Licht, alles wird möglich. Die Barrisol® Lichtdecken erlauben Phantasie und Design und bringen alle Räume zur Geltung.



Architecte : Saffet - Ahmet GOZLUKAYA





Architecte : Antoshkin K.P. - Design : Ushanova Svetlana



Design : Cetin Keskintepe



Architectes : Vezzoni Leopoldo Architecto



Réalisation : INGENYO



Réalisation : Tekno



Architecte : Chapman Taylor



Design : XY Architecture



Architecte : PLH arkitekt



Architecte : Projectatelier



reddot award 2015  
best of the best

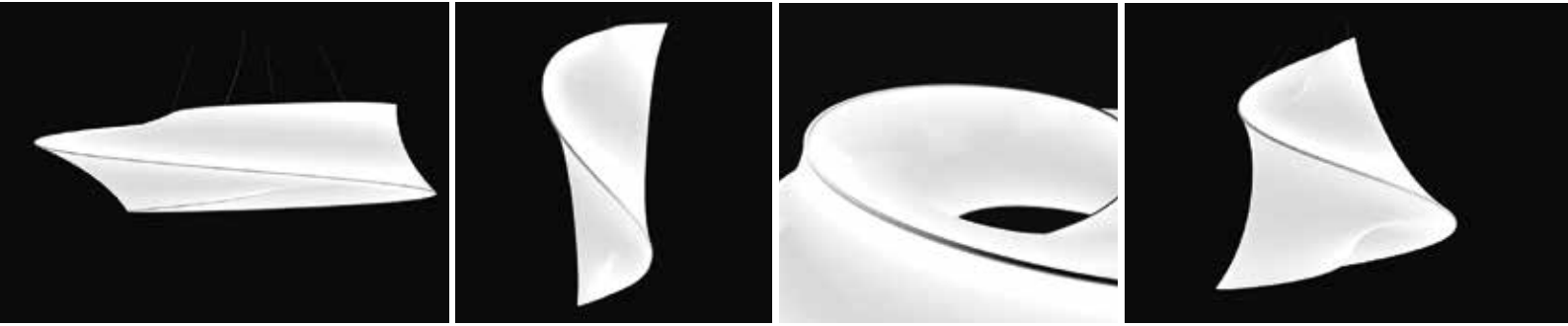

Designer : Ross Lovegrove for Barrisol® Normalu® SAS



Une multitude de récompenses pour les lampes sculptées Barrisol® Lovegrove

# Barrisol® Lovegrove®

La collection de lampes Barrisol® Lovegrove® illustre l'équilibre parfait entre forme organique et haute technicité. Les qualités et la souplesse des toiles et structures Barrisol, ont permis la création de superbes objets inspirés de la nature, qui non seulement illuminent les espaces mais aussi améliorent l'environnement acoustique.

The Barrisol® by Ross Lovegrove® collection illustrates the perfect balance between organic form and high technicity. Qualities and flexibility of Barrisol® sheets and structures enabled the creation of exceptional objects inspired by nature, which not only illuminate but also offer an acoustic comfort enhancement of the spaces.

Die Sammlung von Barrisol® Lampen Lovegrove® zeigt die perfekte Balance zwischen organischer Form und Hochtechnologie. Die Qualität und die Flexibilität der Barrisol® Gewebe und Strukturen, haben schöne Objekte inspiriert von der Natur, die nicht nur die Räume zu beleuchten, sondern auch die akustische Umgebung zu verbessern erstellt.

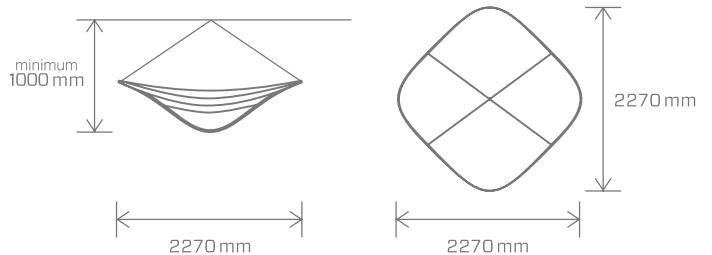



Designer : Ross Lovegrove for Barrisol® Normalu® SAS



Designer : Ross Lovegrove for Barrisol® Normalu® SAS



Designer : Ross Lovegrove for Barrisol® Normalu® SAS

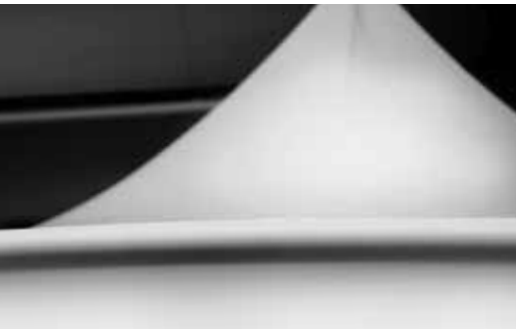

Designer : Piero Castiglioni

# Barrisol® Castiglioni

Barrisol, leader mondial du plafond tendu, offre aux architectes et designers des possibilités illimitées de création.

L'expertise et l'expérience Barrisol®, au service des créateurs, donnent vie aux projets les plus originaux partout dans le monde.

Avec Piero Castiglioni, c'est une histoire de famille à laquelle nous rendons hommage en créant la lampe 1954 grâce aux propriétés uniques des produits Barrisol® et le savoir faire exceptionnel de Barrisol.

As the world leader of stretched ceiling, Barrisol® offers illimited possibilities of creation to architects and designers.

Barrisol's exceptionnal experience and expertise make most original projects in the world possible.

With Piero Castiglioni, and the création of the 1954 lamp we paid a tribute to a family history, thanks to the unique qualities of the Barrisol® products and exceptionnal Barrisol's know how.

Als Weltmarktführer von Spanndecke, eröffnet Barrisol® Architekten und Designern nahezu unerschöpfliche Gestaltungsmöglichkeiten.

Barrisols einzigartige Erfahrung und Kompetenz ermöglichen außergewöhnliche Projekte weltweit.

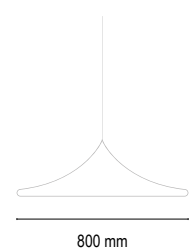
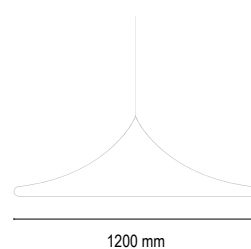
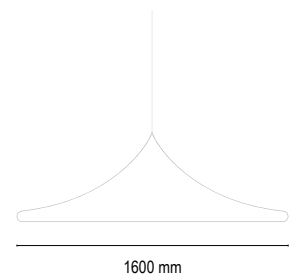
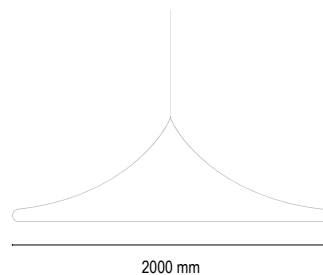

Mit Piero Castiglioni, und der Kreation der 1954er Lampe zollen wir Tribut an eine historische Familiengeschichte. Das ist das Ergebnis der spezifischen Eigenschaften der Barrisol® Produkte und des einzigartigen Know-hows von Barrisol®.



Designer : Piero Castiglioni



Designer : Piero Castiglioni



2011

MENTION SPÉCIAL

TROPHÉE DU  
DESIGN AWARD  
BATIMAT

Design : Alix Videlier by Arcanes Minotaure

# Barrisol® Luminaire PLUS®

## By Alix Videlier

Luminaire au design minimaliste et épuré, Barrisol® PLUS® est le fruit d'une réflexion créative entre Barrisol et le designer Alix Videlier.

Luminaire modulable et entièrement personnalisable, il peut être fixé au plafond et au mur. Grâce à un système spécifique d'éclairage par LEDs, il diffuse une lumière douce et colorée.

Fashion design with a refined style for this light structure, Barrisol® PLUS® is the result of a creative thinking between Barrisol and the designer Alix Videlier. Modular and fully customized light structure, it can be ceiling or wall mounted. Through a specific lighting system by LEDs, it provides a soft and coloured lighting.

Beleuchtung minimalistisch im schlanken Design. Barrisol® PLUS® ist das Ergebnis des kreativen Schaffens von Barrisol und dem Designer Alix Videlier.

Daraus entstand ein veränderbarer und völlig personalisierbarer Beleuchtungskörper, dieser kann an der Decke oder an der Wand installiert werden.

Dank seinem spezifischen LED - Beleuchtungssystem, verbreitet er ein weiches und farbiges Licht.



Design : Alix Videlier by Arcanes Minotaure





Design : Alix Videlier by Arcanes Minotaure

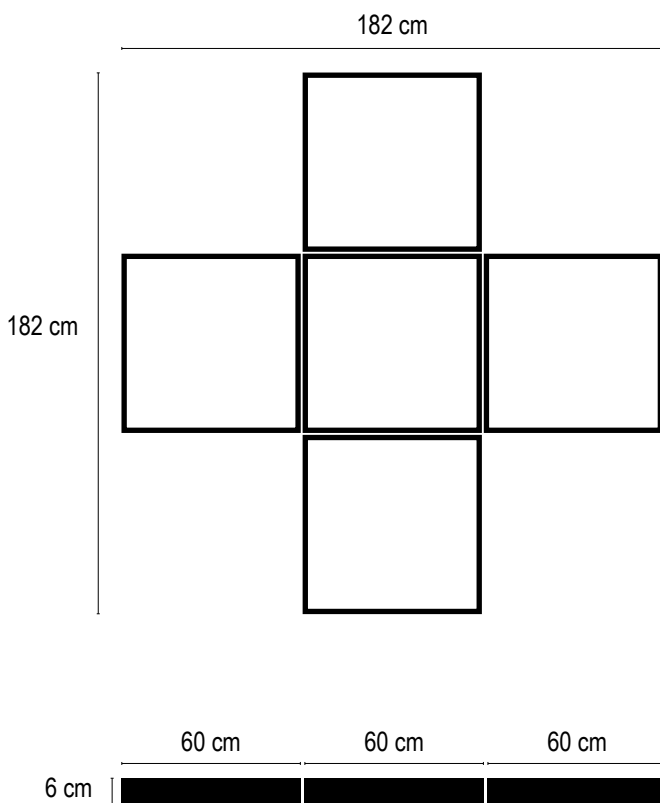

Structure personnalisable et modulable

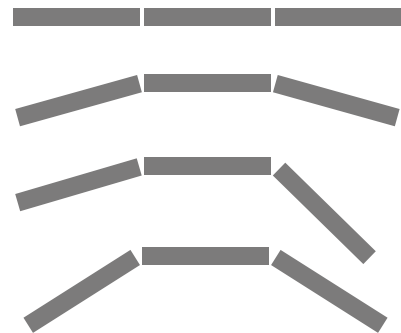

Dimensions	- ouvert 182cm X 182cm - épaisseur 6 cm
Structure	- aluminium Barrisol® - personnalisable - inclinaison modulable des 4 faces
Habillage	- toile Barrisol® Translucides 13 finitions disponibles - imprimable
Type d'éclairage	- système spécifique LED's
Sécurité	- Classement au feu BS2-d0 - certifié CE ( toile et structure )

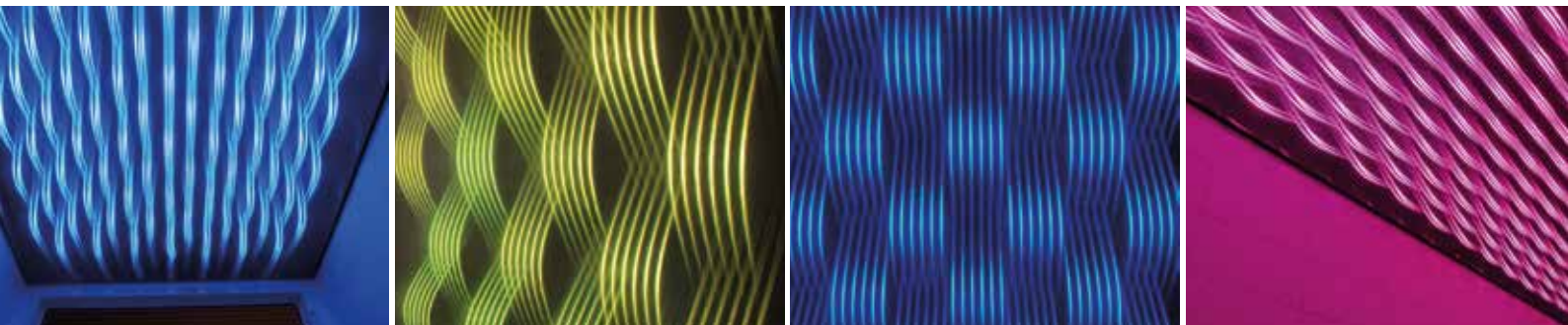

Réalisation : Service R&amp;D EL

Réalisation : Barrisol® R&amp;D ELT

Réalisation : Barrisol® R&amp;D ELT

Réalisation : Service R&amp;D EL

## Barrisol® ELT® 3D

Notre nouvelle gamme Barrisol® ELT®3D offre un effet lumineux 3D exceptionnel grâce aux rayons lumineux produits par des leds sur une toile tissée. Le rendu optique désiré sera défini en fonction du positionnement et de la distance des LED RGB modulables selon les envies (en diagonale, en carré, etc.). Ce produit peut être proposé en acoustique avec un absorbant adapté (lumière acoustique).

Our new range Barrisol® ELT®3D provides an exceptional 3D light effect thanks to the light beams produced by LEDs on a woven fabric. The desired optical result will be defined depending on the position and distance of modular LED RGB according to the wishes (in diagonal, square, etc.).

This product can be proposed in acoustics with a suitable sound absorbent (acoustic light).

Unser neues Produktlinie Barrisol® ELT®3D bietet außergewöhnliche 3D-Licht -Effekte. Diese Effekte werden durch die spezielle Gewebestruktur erreicht. Das gewünschte optische Ergebnis wird in Abhängigkeiten der Entfernung und Anordnung der modularen RGB-LEDs (in der Diagonale, quadratisch, etc.) erreicht und kann individuell definiert werden. Barrisol® ELT®3D kann in mit einem geeigneten schallabsorbierenden Material kombiniert werden um die Raumakustik signifikant zu verbessern (akustische Licht).



Réalisation : Service R&D EL



Réalisation : Service R&D EL

Design possible / Possible designs / Gestaltungsmöglichkeiten

Effet Vague / Effect Wave / Welle Effekt



Effet Croix / Cross Effect / Kreuz Effekt



Effet Carreau / Tiles Effect / Kacheln Effekt



Effet Point / Dots Effect / Punkte Effekt



Effet Damier / Checkerboard Effect / Schachbrett Effekt

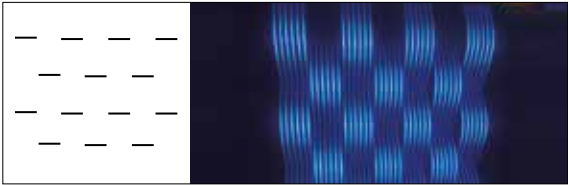

Effet Ondulation/ Ripple Effect / Wellenförmiger Tiefen Effekt



Effet Courbe / Curve Effect / Bogen Effekt



**Créez votre propre motif\***

**Create your own pattern\***

**Schaffen Sie ihr eigenes Motiv\***

\*Etude de faisabilité et validation du motif par notre bureau d'études obligatoire, merci de nous contacter pour toute information complémentaire.

\*Acceptance and validation by our technical office required, please contact us for more information.

\*Freigabe und Bestätigung durch unser technisches Entwicklungsbüro. Für weitere Fragen stehen wir Ihnen gerne zur Verfügung.

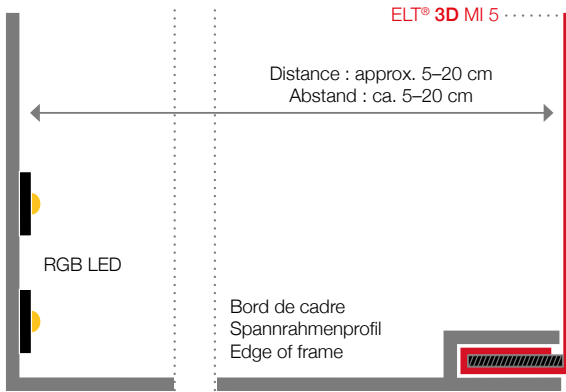

Détail : Systeme Edge Trim  
Detail : Edge Trim System  
Detailzeichnung Kedersystem

Edge Trim est couçu sur ELT® 3D - tissu MI 5  
Edge Trim is sewn onto ELT® 3D - MI 5 fabric  
Flachkeder wird an ELT® 3D MI 5 - Gewebe angenäht



■ ELT 3D® sans isolant - without insulation

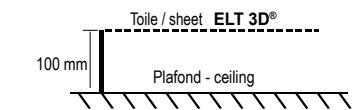

NRC = 0.30  
SAA = 0.27  
 $\alpha_w = 0.30$   
classe - class - Klasse : D

■ ELT 3D® avec isolant - with insulation

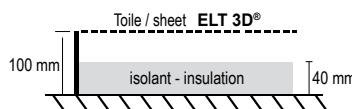

NRC = 0.55  
SAA = 0.57  
 $\alpha_w = 0.40$  (LM)  
classe - class - Klasse : D

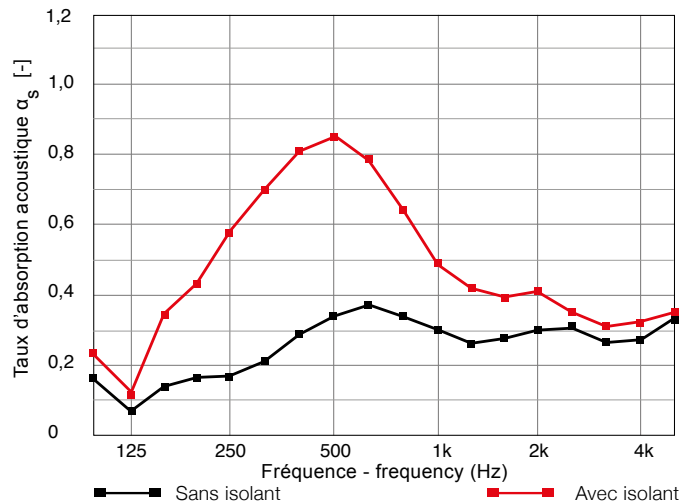



Réalisation : Service R&D EL



Design : EL SMART MATERIALS



Sans éclairage led / Without LED / Ohne LED-Beleuchtung.



Avec éclairage led / With LED lighting / Mit LED-Beleuchtung.

Réalisation : Service R&D EL



Intérieurontwerp Gerd Couckhuyt



Réalisation : Juan Muro



Architecte : Kurt Demeulemesster

# Barrisol®

## Mural ■ Mural ■ Wand

Les systèmes de fixation Barrisol® Star® en aluminium permettent aussi la réalisation de cloisons et de murs en 3D, concaves ou convexes ou encore lumineux.

En imprimé, Barrisol® mural offre une multitude de possibilités d'aménagement, pour personnaliser un espace ou créer une signalétique.

The Barrisol® Star® allows the realisation of 3D, concave and convex wall shapes that can be made luminescent via back lighting. Furthermore by printing the Barrisol® membrane a multitude of solutions can be created to personify a space or create a designer's signature.

Dank des Aluminium Befestigungssystems Barrisol® Star® wird die Ausführung von Trennwänden oder Wänden möglich : 3D, konkav, konvex oder sogar beleuchtet.

Die bedruckte Folie Barrisol® für Wandbespannung erlaubt eine Vielzahl von Ausstattungsmöglichkeiten.



Réalisation : Martín Azúa

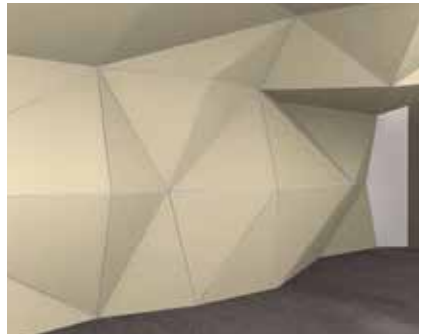

Mural forme 3D et Lumière Color® - Architectes : Ciro Mariani & Attilio Terragni



Lumière Color® - Architectes : Cabinet d'architectes Arte Charpentier



Mural imprimé - Architecte : Hilmi Senalp



Architecte : Aedas Architects



Architecte : Mehmet Sentürk





Architecte : Mirka Vackova - Malova



Architecte : Ricardo Carvalho & Joana Vilhena



Design : Sanny Chan Design Group Ltd



Design : Zambak Mimarlik



Design : Plural Design, Mr. Samjad Kandilat

# Barrisol®

## Modulaire ■ Modular ■ Modular

Barrisol® Modulaire offre la possibilité de créer des cadres suspendus autoportants habillés de toile Barrisol®. Ils sont très légers et 100% recyclables et permettent la création de tous les types de formes. Pour un résultat toujours plus personnalisé, Barrisol® propose plus de 230 coloris et 15 finitions pour alterner les couleurs, les aspects (laqué, satiné, daims, imprimé, etc.) et les fonctionnalités (acoustiques, lumineux, etc.).

Barrisol® Modular consists of a suspended, self supporting frame works onto wich the Barrisol® membranes are mounted.

Barrisol® Modular is lightweight, 100% recyclable and available in various designs and forms. For your personal signature Barrisol® provides in excess of 230 colours and 15 finishes ( laquer, satin, suede, pinted etc.)

Furthermore Barrisol® Modular is available in various versions i.e. (acoustic, lighting, etc.)

Barrisol® in Modulform besteht aus aufgehängten, selbsttragenden Rahmen, in die die Barrisol® Folie eingefasst wird. Die Barrisol® Leicht, 100% recycelbar, es sind verschiedenen Formen möglich: Quadrate, Kreise, Ovale und gewellte Oberflächen in allen Größen. Barrisol® Modulaire bietet eine breite Palette an Farben (mehr als 230 Farbtöne), Fertigungen (lackiert, satiniert, beflockt, bedruckt, usw.) und Funktionen (Akustisch, beleuchtet).



Realisation : Kingsmen Exhibits Pte Ltd



Architecte : Dolores Melgar Noguera & Pedro Alcover Montaner



Architecte : ABBARCH Architecture Inc.



Architecte : Ceri Luca

Exemple d'une réalisation Barrisol® modulaire. Pour d'autres applications, consultez le CD Technics & Systems, sur demande.  
Example of a Barrisol® modular application. For other applications, consult the CD Technics & Systems, upon request.  
Beispiel einer Ausführung Barrisol® Modulform. Weitere Anwendungen finden Sie auch auf die CD Technics & Systems.

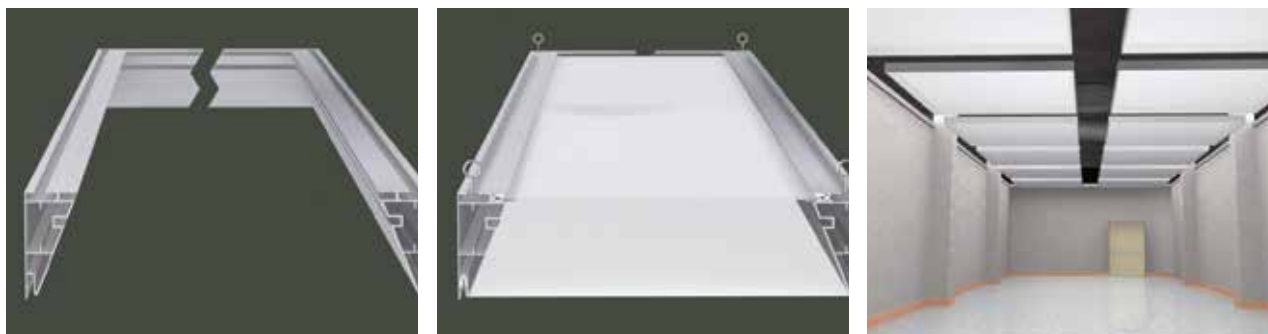

Exemple d'une réalisation Barrisol® modulaire. Stand Renault  
Example of realization with Barrisol® modular. Stand Renault  
Beispiel einer Ausführung Barrisol® Modulform: Renault Messestand

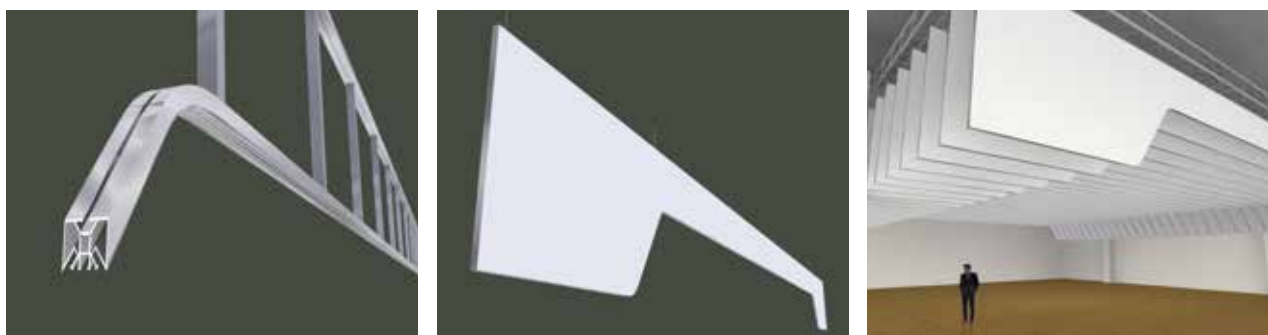

Barrisol® modulaire acoustique - Architecte : Mailander



Barrisol® Stand avec cadres modulaires - Conception : Studio Massaud



Architecte : Basar Bahadir



Architecte : Dennis Lau & Ng Chun Man



Architecte : PIZ Arquitectos



Architecte : Hakan Kūlahçı



Architecte : Holistic Architecture



Architecte : Mirco



Architecte : Heidi Puttonen, Helium Design &amp; Sami Horto, Inter Arc Oy

# Barrisol®

## Colonne 3D ■ Column 3D ■ Säule 3D

Fort de son savoir-faire en cintrage tridimensionnel de ses profils en aluminium et riche de sa large gamme de toiles, Barrisol® permet la conception de volumes et de formes architecturales inédites en 3 dimensions.

Lumineuses, acoustiques ou imprimées et à choisir parmi notre gamme de plus de 230 coloris et 15 finitions (laquée, satinée, mate, daim, translucide, perforée), les solutions Barrisol® permettent la création de volumes aussi légers que fluides donnant à votre espace une dimension spectaculaire.

Building on its established know-how in 3D bending of its aluminium profiles, and with a large line of sheets, Barrisol® makes it possible to design original three-dimensional volumes and architectural forms. Barrisol® solutions, be they luminous, acoustic or printed, to choose from our line of more

than 230 colours and 15 finishes (lacquered, satin, mate, suede, translucent, perforated), give you the opportunity to create light and smooth volumes giving your space a spectacular dimension.

Aufgrund unserer jahrelangen Erfahrung in 3D-Biegetechniken von Aluminiumprofilen und der großen Auswahl an Spannfolien, ermöglicht es Barrisol® dreidimensionale Formen und architektonische Gebilde zu realisieren. Illuminert, hochauflösend bedruckt oder akustisch wirksam Barrisol® bieten Ihnen eine Auswahl aus 230 Farben und 15 verschiedenen Oberflächen (lack, satiniert, matt, velour, transluzent, perforiert). Schaffen Sie einzigartige, illuminierte Formen und geben Sie Räumen eine spektakuläre Dimension.



Architecte : Heidi Puttonen, Helium Design & Sami Horto, Inter Arc Oy



Design : CS Lyon Praha



Barrisol® Colonne 3D - Architecte : Esin/Ahmet TERCAN



Réalisation : WAGG S.A.



Barrisol® Colonne 3D



Architecte : Atilla KUZU/Levent ÇIRPICI - ZOOM TPU





Designer : Benoy



Architecte : Benedetti Ermanno



Design : Plexgroup



Architecte : Lüttgenau Architekten

**2013****MÉDAILLE D'OR**

TROPHÉE DE

L'INNOVATION

BATIMAT



Architecte : Marc Mimram



Designer : Anjan Chatterjee



Architectes : Yi-e Space

## Barrisol®

# Formes 3D ■ 3D shapes ■ 3D Formen

Les profils développés par Barrisol® et la grande variété de toiles Barrisol®, grâce à leurs caractéristiques uniques, permettent la conception de volumes et de formes en 3 dimensions. Avec les solutions Barrisol® toutes les formes architecturales sont réalisables.

Thanks to the unique characteristics of the profiles developed by Barrisol® and the various Barrisol® membranes, conception and realization of various geometries and 3 dimensional shapes are possible. With Barrisol® solutions any architectural form can be achieved.

Die von Barrisol® entwickelten Folien und Profile ermöglichen dank einzigartiger Merkmale die Ausführung von Volumen und 3D Formen.

Mit Barrisol® sind alle Formen möglich.



Architecte : Eco -ID Architects



Architecte : Concept Consult Architects Switzerland



Architecte : Luka Krížek, IO STUDIO



Structure événementielle - Architecte : Dayl Marek



Architecte : ARINA Consultants

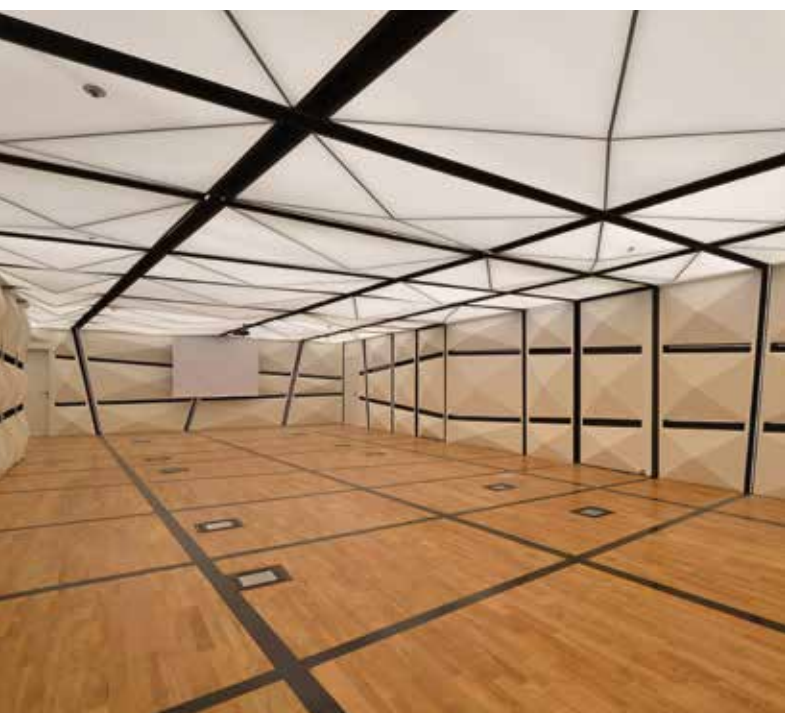

Architecte : Addon



Architecte : Dayl Marek

Exemple d'une réalisation Barrisol® 3D : ellipse lumineuse  
Example of a Barrisol® 3D application: illuminated ellipse  
Beispiel einer Ausführung mit Barrisol® 3D: beleuchtete Ellipse



Exemple d'une réalisation Barrisol® 3D : tunnel  
Example of a Barrisol® 3D application: tunnel  
Beispiel einer Ausführung mit Barrisol® 3D: Tunne



Architecte : PFZ Arquitectos



Architecte : Chapman Taylor



Architecte : Duffy Singapore



Artiste plasticien photographe : Patrick Bailly Maître Grand



Architecte : VALVOMO

## Barrisol®

# Projection et Jeux de lumière Projection and lighting effects Projektion und Lichtspiele

La toile Barrisol® peut devenir un écran de projection. Soit de projection vidéo, soit de rétroprojection. Cette utilisation du Barrisol® donne ainsi vie à vos murs et plafonds, avec la possibilité de changer vos décors à tout moment, selon vos envies.

The Barrisol® sheet can become a screen projection, either for projection or for retroprojection. This use of Barrisol® sheet thus gives life to your walls and ceilings while changing your scenery at any time, according to your desires.

Die Barrisol® Folien kann zu einer Projektionsfläche für Ihre Videoprojektionen oder Rückprojektionen werden. Diese Anwendung von Barrisol® erfüllt Ihren Wände und Decken mit Leben. Dabei können Sie die Möglichkeiten der Einstellungen jederzeit ändern.



Barrisol® Lumière® - Architecte : 3XN



Musée Casa Enzo Ferrari - Modène - Italie - Architecte : Jan Kaplicky (Future Systems) et Andrea Morgante (Shiro Studio)



Jyväskylä University Museum - Finlande



Colisée de Rome - Italie - Architectes : Doriana et Massimiliano Fuksas





Projet nest by Nestlé - Vevey - Architecte : Concept Consult Architects Switzerland - Scenography by Tinker



Le Casino de Charlevoix - Multimédia et projection : Moment Factory - Architecte : John Archibald



Architecte : City Scape Architectural Studio



Architecte : Vatev



Architecte : İlhan Karadeniz

# Barrisol®

## Imprimé ■ Printed ■ Gedruckt

Barrisol® imprimé permet de reproduire sur la toile Barrisol® tous types de motifs, images ou logos. Chaque projet peut ainsi être personnalisé. Avec Barrisol® imprimé, les possibilités de décoration sont infinies, la seule limite est celle de votre imagination.

Printed Barrisol® allows the reproduction on Barrisol® membranes of any type of patterns, images or logos. Every project can be personalized. With printed Barrisol®, the possibilities of decoration become infinite, the only limit is your imagination.

Sie können auch jedes Motiv auf eine Barrisol® Folie drucken lassen: Fotos, Logos, Bilder. Jedes Projekt kann somit personalisiert werden. Dank Barrisol® imprimé sind alle Einrichtungsmöglichkeiten möglich, die einzige Grenze ist Ihre Phantasie.



Architecte : Espace Architecture



Architecte : Alvaro Planchuelo



Architecte : N Nussaume



Architecte : Wren Architecture & Design



Architecte : Peter Marino - illustration : R. Toledo



Design : Piotr Milewski



Architecte : Jacco van Duin Design



Réalisation : Simon Norris



Architecte : Aleksandra Lepka design - Lukasz Banaszkiwicz Aleksandra



Réalisation : Studio Tecnico Societa



Architecte : Karel Mrázek



Architecte : Katarzyna Zachariasz-Rybak



Design : SZM



Design : Normalu® Barrisol® SAS

# Barrisol®

## Effets Béton®

### Concrete effect

### Beton Effekt

Toujours à la pointe de l'innovation, Barrisol® invente l'effet béton. Son parfait effet trompe-l'oeil, rendu possible par une impression numérique de haute définition s'associe à la technicité et aux performances des toiles et systèmes brevetés Barrisol®. Une multitude de variantes sont disponibles, des plus authentiques aux plus fines... Associés aux toiles translucides, le béton devient lumineux pour un rendu spectaculaire, sans limite de taille.

Always at the cutting edge of innovation, Barrisol® has invented the concrete effect. With a perfect trompe-l'oeil effect, made possible by highdefinition digital printing, it has all the advanced technical features and performance of patented membranes and systems from Barrisol®. A large number of alternatives are available, from the most authentic to the finest... When used in combination with translucent membranes, concrete can become luminous and have a spectacular appearance, with no size restrictions.

Immer an der Spitze der Innovation, Barrisol® erfindet den Effekt Beton. Der spezielle Effekt «Trompe l'œil» ermöglicht hochauflösende digitale Drucktechnik in Kombination von technischen Hochleistungsfolien und den patentierten Barrisol® - Systemen. Eine Vielzahl von Varianten sind verfügbar, authentischer, feiner.... mit transluziden Folien, wird der Beton hinterleuchtet für eine spektakuläre Inszenierung ohne Größenbegrenzung.

*Sans Lumière / Without light**Avec Lumière / With light*



Mur effet béton BEB03

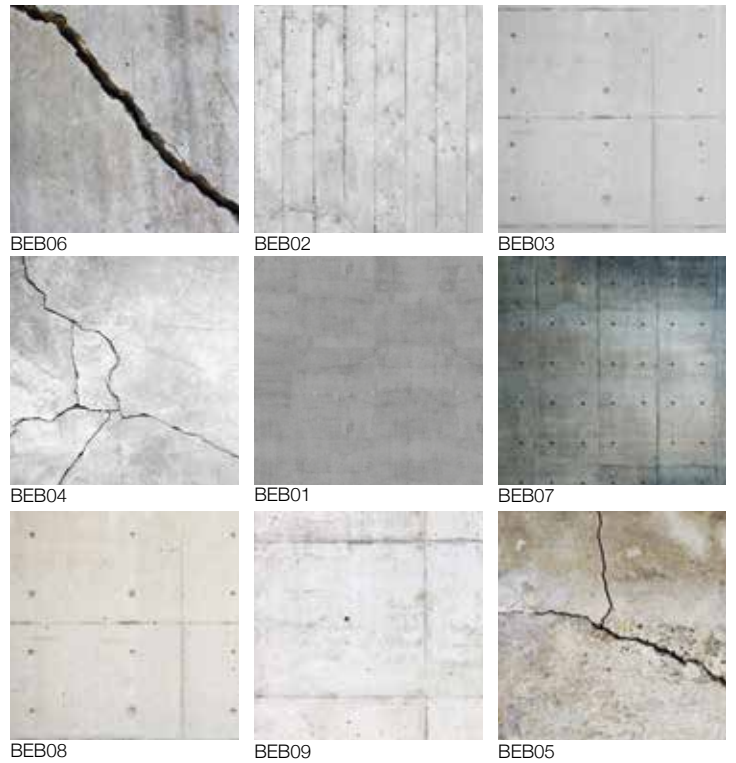

votre  
visuel

Barrisol vous offre la possibilité d'imprimer  
votre propre Effet Béton !

Barrisol offers you the possibility to print your  
own Concrete Effect!

Mit Barrisol können Sie Ihren eigenen Beton-  
Effekt drucken!



Architecte : Studio Job - Mur effet béton BEB06



Showroom Proplac - Vague effet béton 750475 - Mur Effet BEB03 BEB01



Architecte : Studio Job - Mur effet béton réf. BEB06

# Acoustique Acoustic Akustik

Alliées aux systèmes exclusifs de micro perforations Barrisol® Acoustics®, les toiles à effet béton Barrisol® améliorent nettement le confort acoustique de tous les espaces publics ou privés. Une innovation Barrisol® récompensée par le Décibel d'Or® 2014.

Combined with the exclusive Barrisol® Acoustics® micro perforations systems which won the Décibel d'Or® in 2014, Barrisol® and Artolis® concrete effect membranes significantly improve the acoustic comfort of all public or private spaces.

In Verbindung mit den exklusiven Mikroperforationssystemen Barrisol® Acoustics® verbessern die Barrisol®- und Artolis®-Stoffe mit Betoneffekt deutlich den akustischen Komfort von öffentlichen und privaten Räumen. Eine Innovation von Barrisol®, die 2014 mit dem Décibel d'Or® ausgezeichnet wurde.





Murs : Effets béton réf. BEB04 et réf BEB01 - Plafond : Effet béton réf. BEB01



### Béton Imprimé Artolis® optima

Mesures selon la norme internationale ISO 11654 et américaine ASTM C 423.

Measurement according to international standard ISO 11654 and US standard ASTM C 423.

Messungen nach der Internationalen Norm ISO 11654 und der US-Norm ASTM C 423.

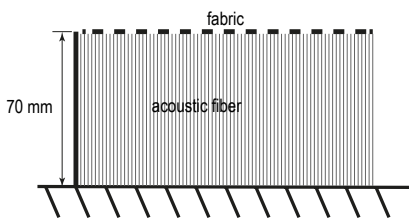

Practical sound absorption coefficient

<b>NRC = 0.95</b>
<b>SAA = 0.98</b>
$\alpha_w = 1.0$
<b>Sound Absorption Class A</b>

### Coefficient d'absorption sonore $\alpha_p$ selon la norme DIN EN ISO 11654

Fréquence [Hz]	$\alpha_p$ [-]
125	0,35
250	0,90
500	1,00
1000	1,00
2000	0,90
4000	0,90

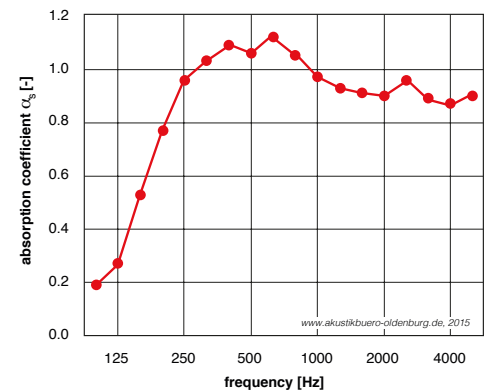

Sound absorption coefficient  $\alpha_s$  according to ASTM C 423

Frequency [Hz]	100	125	160	200	250	315	400	500	630	800	1000	1250	1600	2000	2500	3150	4000	5000
$\alpha_s$ [-]	0,19	0,27	0,53	0,77	0,96	1,03	1,09	1,06	1,12	1,05	0,97	0,93	0,91	0,90	0,96	0,89	0,87	0,90



Plafond Barrisol® - réf.BEW04 ;  
Mur Artolis® - réf.BEW09



Design : Normalu® Barrisol® SAS



Architecte : Polyform

# Barrisol®

## Effets Bois®

### Wood effect

### Holz Effekt

Transformez le bois en un matériau souple et léger, acoustique, lumineux ou s'adaptant à toutes les formes... C'est ce que vous propose la toute nouvelle gamme Matières de Barrisol®.

Lorsque le bois devient lumineux, c'est toute la magie des revêtements Barrisol® qui opère. En murs ou en plafonds, faites entrer la lumière dans vos intérieurs grâce aux revêtements translucides imprimés lumineux.

En plus du rendu lumineux, profitez également du confort acoustique grâce au système de micro-perforations.

Turn wood into a flexible and lightweight material with acoustic and luminous properties, which can be adapted to all shapes... That is what the exciting new Matières range from Barrisol® promises to do.

Barrisol® finishes come into their own by making wood look resplendent. Luminous translucent print membranes bring light into your spaces when applied on walls or ceilings.

And while you add radiance, you can also improve the acoustics.

Verwandeln Sie Holz in einen flexiblen und leichten, akustischen und leuchtenden Stoff, der sich allen Formen anpassen lässt... Das bietet Ihnen das völlig neue Sortiment Matières von Barrisol®.

Wenn das Holz zu leuchten beginnt, kommt der bezaubernde Charme der Barrisol®-Bezüge gänzlich zum Tragen. Ob an der Wand oder an der Decke - dank der leuchtenden lichtdurchlässigen Druckbezüge können Sie das Licht in Ihre Innenräume holen. Damit wird der Stoff nicht nur zum Leuchten gebracht, sondern zugleich mit akustischen Eigenschaften ausgestattet.

Barrisol vous offre aussi la possibilité d'imprimer votre propre Effet Bois !

Barrisol offers you the possibility to print your own Wood Effect!

Mit Barrisol können Sie Ihren eigenen Holz-Effekt drucken!



Plafond imprimé motif planches de bois - réf. BEW06



Ref. : BEW01



Ref. : BEW02



Ref. : BEW03



Ref. : BEW04



Ref. : BEW05



Ref. : BEW06



Ref. : BEW07



Ref. : BEW08



Ref. : BEW09



Ref. : BEW10

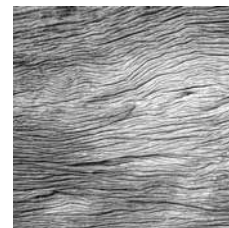

Ref. : BEW11



Mur Artolis® lumineux (éteint) motif bois imprimé - réf. BEW01



Mur Artolis® lumineux (allumé) motif bois imprimé - réf. BEW01



Mur Artolis® motif rondins de bois - réf. BEW08

# Acoustique Acoustic Akustik

Alliées aux systèmes exclusifs de micro-perforations BARRISOL ACOUSTICS®, récompensées par le Décibel d'Or® en 2014, les toiles à effet bois BARRISOL® améliorent le confort acoustique de tous les espaces publics ou privés.

When combined with the exclusive BARRISOL ACOUSTICS® micro perforations systems that won the Décibel d'Or® in 2014, BARRISOL® wood effect membranes significantly improve the acoustic comfort of all public and private spaces.

In Verbindung mit den exklusiven Mikroperforationssystemen BARRISOL ACOUSTICS®, die 2014 mit dem Décibel d'Or® ausgezeichnet wurden, verbessern die BARRISOL®-Stoffe mit Holz-Effekt. deutlich den akustischen Komfort von öffentlichen und privaten Räumen.



Plafond Barrisol® et mur Artolis® motif cubes de bois - réf. BEW01



### Béton Imprimé Artolis® optima

Mesures selon la norme internationale ISO 11654 et américaine ASTM C 423.

Measurement according to international standard ISO 11654 and US standard ASTM C 423.

Messungen nach der Internationalen Norm ISO 11654 und der US-Norm ASTM C 423.

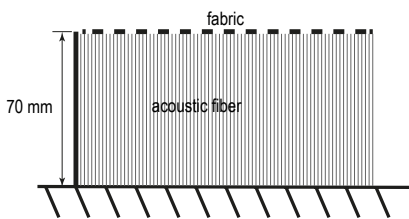

Practical sound absorption coefficient

<b>NRC = 0.95</b>
<b>SAA = 0.98</b>
$\alpha_w = 1.0$
<b>Sound Absorption Class A</b>

### Coefficient d'absorption sonore $\alpha_p$ selon la norme DIN EN ISO 11654

Fréquence [Hz]	$\alpha_p$ [-]
125	0,35
250	0,90
500	1,00
1000	1,00
2000	0,90
4000	0,90

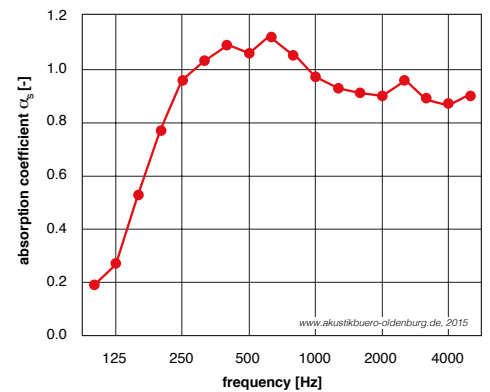

Sound absorption coefficient  $\alpha_s$  according to ASTM C 423

Frequency [Hz]	100	125	160	200	250	315	400	500	630	800	1000	1250	1600	2000	2500	3150	4000	5000
$\alpha_s$ [-]	0,19	0,27	0,53	0,77	0,96	1,03	1,09	1,06	1,12	1,05	0,97	0,93	0,91	0,90	0,96	0,89	0,87	0,90



Design : MISE

# Barrisol®

## Effets Brique®

### Brick effect

### Backstein Effekt

Remplacer un matériau lourd comme la brique ou la pierre par un revêtement léger et innovant révolutionne l'architecture d'intérieur ! La légèreté des toiles Barrisol® et Artolis® permet des applications uniques avec un matériau traditionnel.

Permettre à un mur de briques d'être lumineux ne paraît pas imaginable sans la technologie Barrisol® et Artolis® translucide. Associés à un système d'éclairage par leds ou par tubes fluorescents, vos murs éclairent la pièce et transmettent une ambiance chaleureuse et contemporaine.

Replace heavy materials like brick and stone with innovative lightweight materials to revolutionize interior design! Lightweight Barrisol® and Artolis® membranes allow applications out of the reach of conventional materials.

Making a brick wall luminous seems quite inconceivable without Barrisol® and Artolis® translucent technology. When installed along with a lighting system using LEDs or fluorescent tubes, your walls will light up the room and create a warm and contemporary atmosphere.

Die Ersetzung eines schweren Baustoffs wie Tonziegel oder Stein durch einen leichten und innovativen Bezug stellt eine Revolution in der Innenarchitektur dar ! Dank der Leichtigkeit der Barrisol® und Artolis® Stoffe werden Anwendungen machbar, die mit traditionellen Materialien unvorstellbar wären.

Eine Ziegelsteinwand zum Leuchten zu bringen wäre ohne die lichtdurchlässige Barrisol® und Artolis®-Technologie kaum vorstellbar. In Verbindung mit einem LED-Beleuchtungssystem oder mit Leuchtstoffröhren erhellen Ihre Wände den Raum und strahlen eine gemütliche und moderne Atmosphäre aus.

Barrisol vous offre aussi la possibilité d'imprimer votre propre Effet Brique !

Barrisol offers you the possibility to print your own brick Effect!

Mit Barrisol können Sie Ihren eigenen backstein-Effekt drucken!

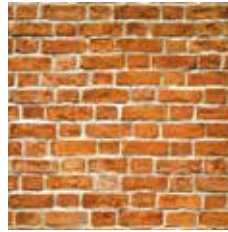

Ref. : BEK01



Ref. : BEK02



Ref. : BEK03



Ref. : BEK04



Ref. : BEK05



Ref. : BEK06



Ref. : BEK07

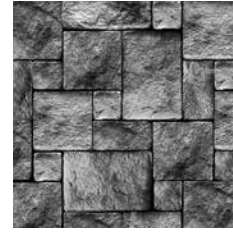

Ref. : BEK08



Ref. : BEK09



Ref. : BEK10



Ref. : BEK11

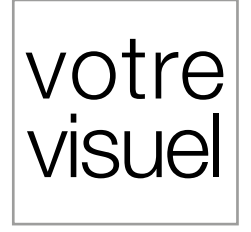

Mur Artolis® translucide lumineux imprimé brique - réf. BEK03 (non éclairé)



Mur Artolis® translucide lumineux imprimé brique - réf. BEK03 (éclairé)



Mur Artolis® imprimé motif pierres de taille - réf. BEK08

# Acoustique Acoustic Akustik

Les revêtements Barrisol® permettent une correction acoustique optimale dans les espaces publics comme dans l'habitat privé. Associées à un absorbant acoustique, les micro-perforations de la toile permettent d'obtenir de très hautes performances d'absorption du son.

Particulièrement adaptés aux lieux recevants du public, les produits Barrisol® et Artolis® représentent LA solution confort et bien-être.

Barrisol® products allow optimum acoustic correction in large spaces and in private dwellings. In combination with acoustic absorbent material, the micro perforations of the membrane are extremely efficient when it comes to absorbing sound.

Barrisol® and Artolis® are particularly suited to public spaces, and are THE solution for greater comfort and wellbeing.

Die Barrisol®-Bezüge sorgen sowohl in ausgesprochen weitläufigen Räumen als auch im privaten Wohnraum für eine optimale akustische Korrektur. In Verbindung mit einem Akustikabsorber lassen sich dank der Mikroperforationen des Stoffes sehr hohe Schallabsorptionsleistungen erzielen.

Barrisol® sind insbesondere für Einrichtungen mit Publikumsverkehr geeignet und stellen DIE Lösung für Komfort und Wohlbefinden dar.





Mur Artolis® imprimé motif - réf: BEK09



### Béton Imprimé Artolis® optima

Mesures selon la norme internationale ISO 11654 et américaine ASTM C 423.

Measurement according to international standard ISO 11654 and US standard ASTM C 423.

Messungen nach der Internationalen Norm ISO 11654 und der US-Norm ASTM C 423.

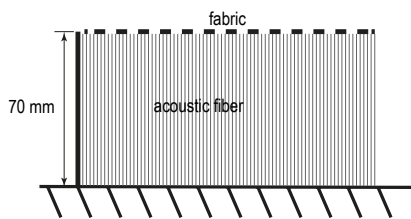

Practical sound absorption coefficient

<b>NRC = 0.95</b>
<b>SAA = 0.98</b>
$\alpha_w = 1.0$
<b>Sound Absorption Class A</b>

### Coefficient d'absorption sonore $\alpha_p$ selon la norme DIN EN ISO 11654

Fréquence [Hz]	$\alpha_p$ [-]
125	0,35
250	0,90
500	1,00
1000	1,00
2000	0,90
4000	0,90

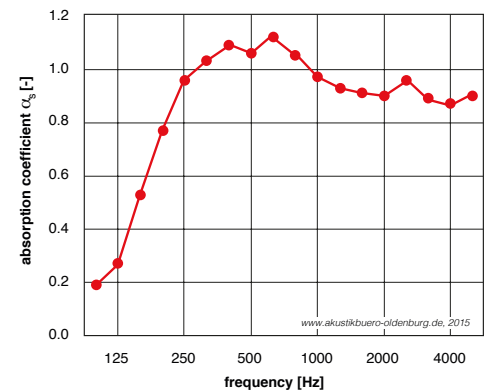

Sound absorption coefficient  $\alpha_s$  according to ASTM C 423

Frequency [Hz]	100	125	160	200	250	315	400	500	630	800	1000	1250	1600	2000	2500	3150	4000	5000
$\alpha_s$ [-]	0,19	0,27	0,53	0,77	0,96	1,03	1,09	1,06	1,12	1,05	0,97	0,93	0,91	0,90	0,96	0,89	0,87	0,90



Architecte : George Nosov



Design : Carlos Demeester



Design : Edward Van Vliet



Design : Ensemble

## Barrisol® Layer®

Barrisol® Layers Concept est une nouvelle application originale des toiles et systèmes Barrisol® qui permet de donner une nouvelle dimension aux surfaces imprimées et de créer un effet visuel de profondeur et de mouvement, à vos plafonds ou vos murs. Barrisol® Layers Concept est la superposition de plusieurs toiles PVC translucides Barrisol® imprimées, associées à un système de fixation exclusif Barrisol®, conçu de manière à laisser un espace entre chaque toile. L'utilisation d'un système d'éclairage spécifique par LEDs permet de créer une nouvelle dimension visuelle dans tous les types d'espaces qu'ils soient publics ou privés.

Barrisol® Layers Concept, is a brand new way of utilising Barrisol® membranes and systems. This offers original 3D visual effects for printed ceilings or walls. By strategically placing several Barrisol® printed translucent sheets in conjunction with the exclusive Barrisol® edge retention system we can offer a new depth and perception when using printed sheet. The use of the specific LED lighting system creates a new visual effect for environment- public, commercial or residential.

Barrisol® Layers Concept ist eine neue Anwendung der ursprünglichen Spanndecken und Systeme von Barrisol®, mit der es möglich ist, bedruckten Flächen eine neue Dimension zu geben und einen visuellen Effekt der Tiefe und der Bewegung auf Ihren Decken und Wänden zu erzeugen. Das Barrisol® Layers Concept beruht auf der Überlagerung von mehreren durchscheinenden und bedruckten Barrisol® PVC-Spanndecken, die so angeordnet werden, dass sich zwischen den einzelnen Spanndecken ein Zwischenraum befindet. Durch die Verwendung eines speziellen Beleuchtungssystems mit LEDs ist es möglich, in allen Räumen, seien es öffentliche Einrichtungen oder private Räume, eine neue visuelle Dimension zu erzeugen.



Architecte : Todd Architects



Design : Ross Lovegrove



Architecte : Carlos Demeester



Architecte : Konrad Loesh



Design : NB



Architecte : Bontinck

# **Barrisol®**

## Fibres Optiques Fiber Optics Glasfaserlösungen

Créer une constellation sur votre plafond. Barrisol® Fibres Optiques vous propose de sublimer votre éclairage avec ses différentes finitions et possibilités de décors. Grâce à une impression numérique de haute qualité dans laquelle sera insérée plusieurs brins de fibres optique, votre plafond se transformera en un ciel étoilé.

Create a galaxy on your ceiling. Barrisol® Fiber Optics offers to enhance your lighting with different finishes and possibilities of scenery. Thanks to a high definition digital printing in which will be inserted several optical fiber strands, your ceiling will turn to a starry sky.

Kreieren Sie eine Galaxie auf Ihre Decke. Barrisol® Glasfaserlösungen bieten Ihnen eine breite Auswahl an unterschiedlichen Beleuchtungsformen auf verschiedenen Oberflächen um einzigartige Szenarien zu schaffen. Die Kombination eines hochauflösenden Digitaldrucks mit Galsfaserlichtleiter verwandelt Ihre Decke in einen Sternenhimmel.



Architecte : Hakan Kùlahçı



Design : Descines



Architecte : Konrad Loesh



Architecte : Corvaia Edoardo

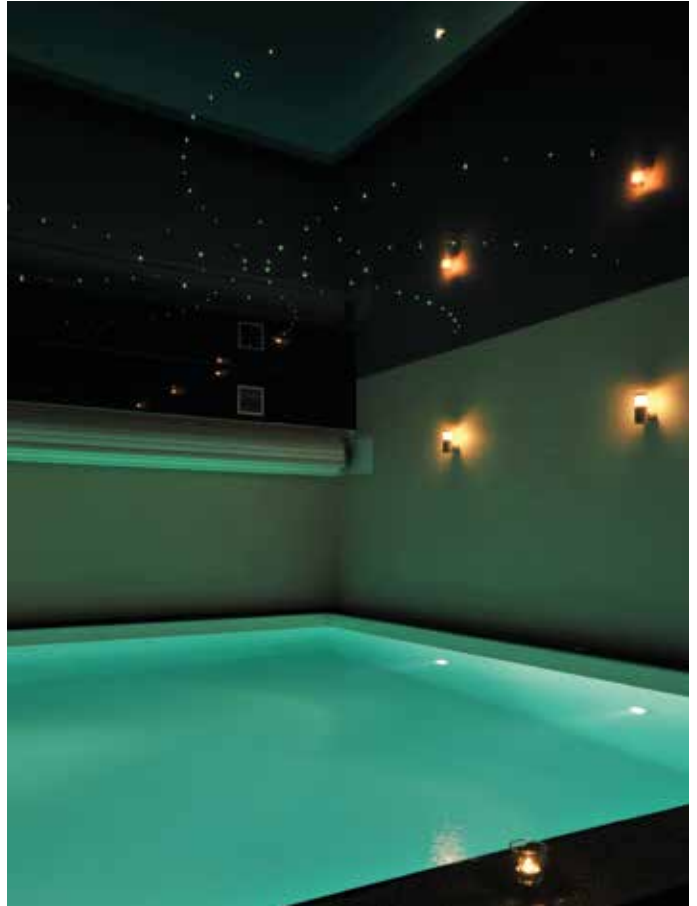

Installateur : Ecodeco



Design : Descines



Architecte : SARL Béatrice Oréal



Architecte : M. Da Rocha St. J.P Technique



2011

TROPHÉE DU  
DESIGN AWARD  
BATIMAT



Lampe King® S - 150cm



Lampe King® L - 190cm



Lampe King® XL - 250cm

Barrisol® & Pilot Design

## Barrisol® Lampe King®

Découvrez la gamme de mobilier design créée par Barrisol®. Habillés de toiles Barrisol®, les meubles et luminaires Barrisol® peuvent être totalement personnalisés pour un aménagement unique des espaces.

Discover the new furniture range created by Barrisol®. Dressed with Barrisol® membrane, printed or back lit, Barrisol® furniture and lights can be totally customized to create a unique interior space.

Entdecken Sie die Design Möbel Barrisol® Palette. Diese werden mit Barrisol® Folien verkleidet: entweder bedruckt oder beleuchtet, werden die Barrisol® Möbel laut Ihrer Phantasie ausgeführt, um einen individuell gestalteten Innenraum zu haben.



Lampe King® - Design : Barrisol® & Pilot Design





Gamme B-Skin® - Réalisation : MISE  
Design : Jean Charles de Castelbajac



Gamme B-Skin® - Design : Barrisol® & Pilot Design

# Barrisol® Objets & Design

Barrisol® investit le secteur du mobilier et innove en créant une gamme de meubles design. Habillés de toiles Barrisol®, imprimés et/ou lumineux, les meubles B-Skin® peuvent être totalement personnalisés pour un aménagement unique des espaces.

Barrisol® innovates in the furniture market, by creating a range of design furniture. Dressed with Barrisol® membranes, printed and/or back lit, B-Skin® furniture can be totally personalized to achieve a unique decoration of interior spaces.

Barrisol® tritt im Bereich der Einrichtung mit den Design Möbel B-Skin® auf. Diese werden mit Barrisol® Folien verkleidet: bedruckt oder beleuchtet die Möbel B-Skin® werden laut Ihrer Phantasie ausgeführt, um einen individuell gestalteten Innenraum zu haben.

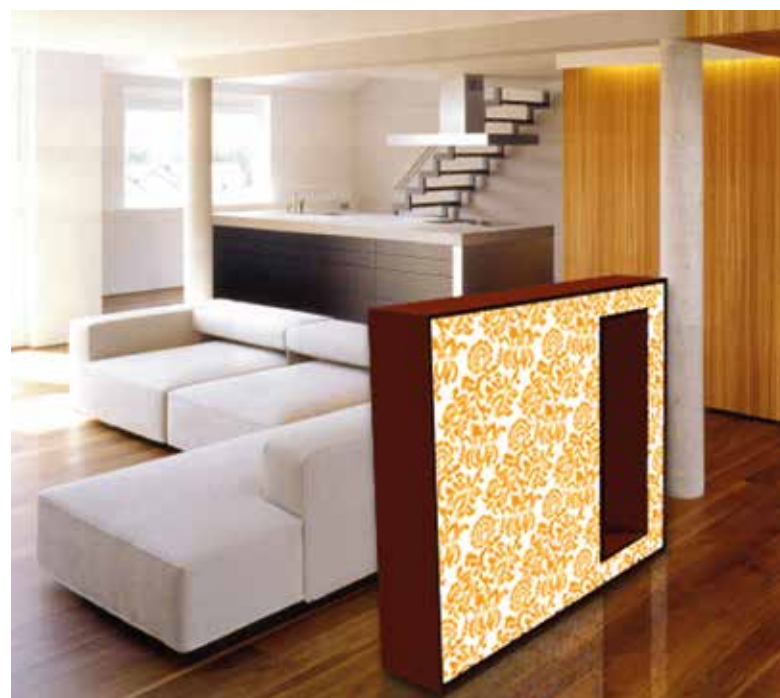

Gamme B-Skin® - Wallpaper® - Design : Barrisol® & Pilot Design



2011

TROPHÉE DU  
DESIGN AWARD  
BATIMAT

Fauteuil by Vallon®. Designer : Joël Vallon

# Barrisol® Le Fauteuil

## The armchair by VALLON

### Der Lehnssessel

Barrisol & le designer Joël Vallon ont créé le fauteuil totalement personnalisable. Choisir les couleurs, les images et la finition classique ou lumineuse, pour un mobilier à l'image du client. Grâce à un système d'éclairage spécifique, le fauteuil sera mis en lumière.

Barrisol & the designer Joël Vallon have created the armchair entirely user-adjustable. Choose the colors, the images and the standard or luminous finish and create a furniture reflecting the customer.

Thanks to a specific lighting system, the armchair will come to light.

Barrisol und der Designer Joël Vallon haben den völlig individualisierbaren Lehnssessel geschaffen. Wählen Sie die Farbe, das Motiv und das leuchtende Finish, und schaffen Sie ein Möbelstück, das die Einzigartigkeit Ihres Kunden widerspiegelt.

Das spezifischen Beleuchtungssystems rückt den Lehnssessel ins rechte Licht.

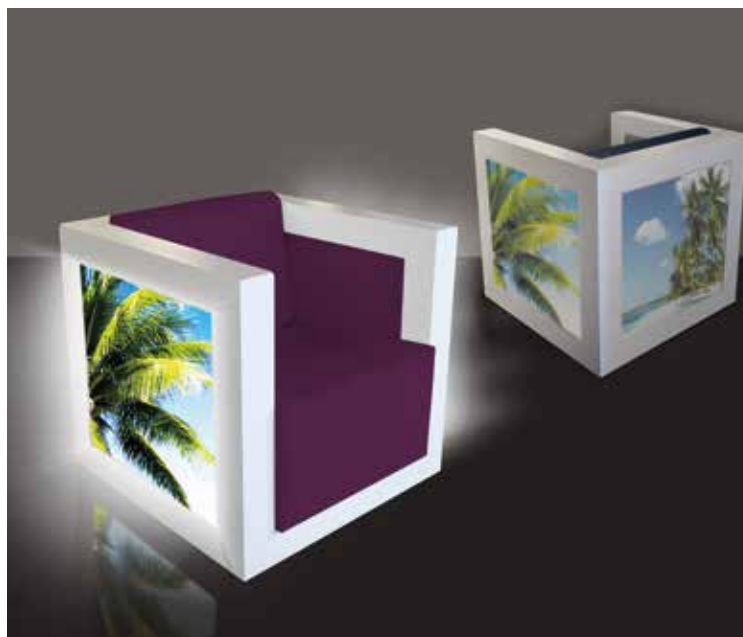

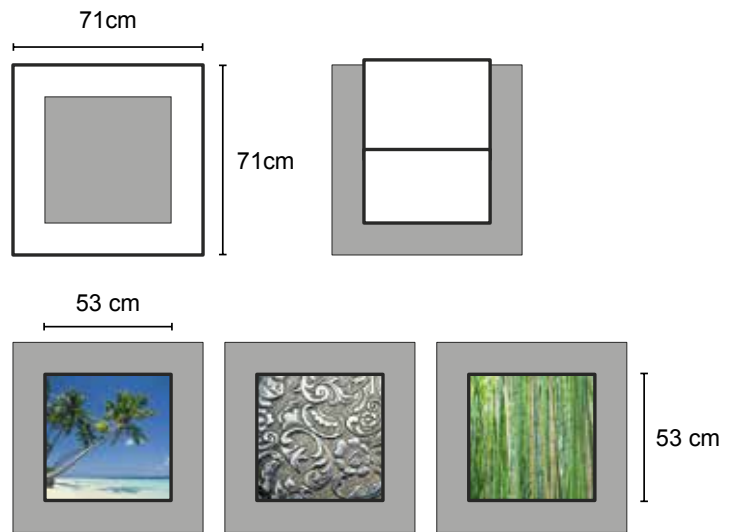
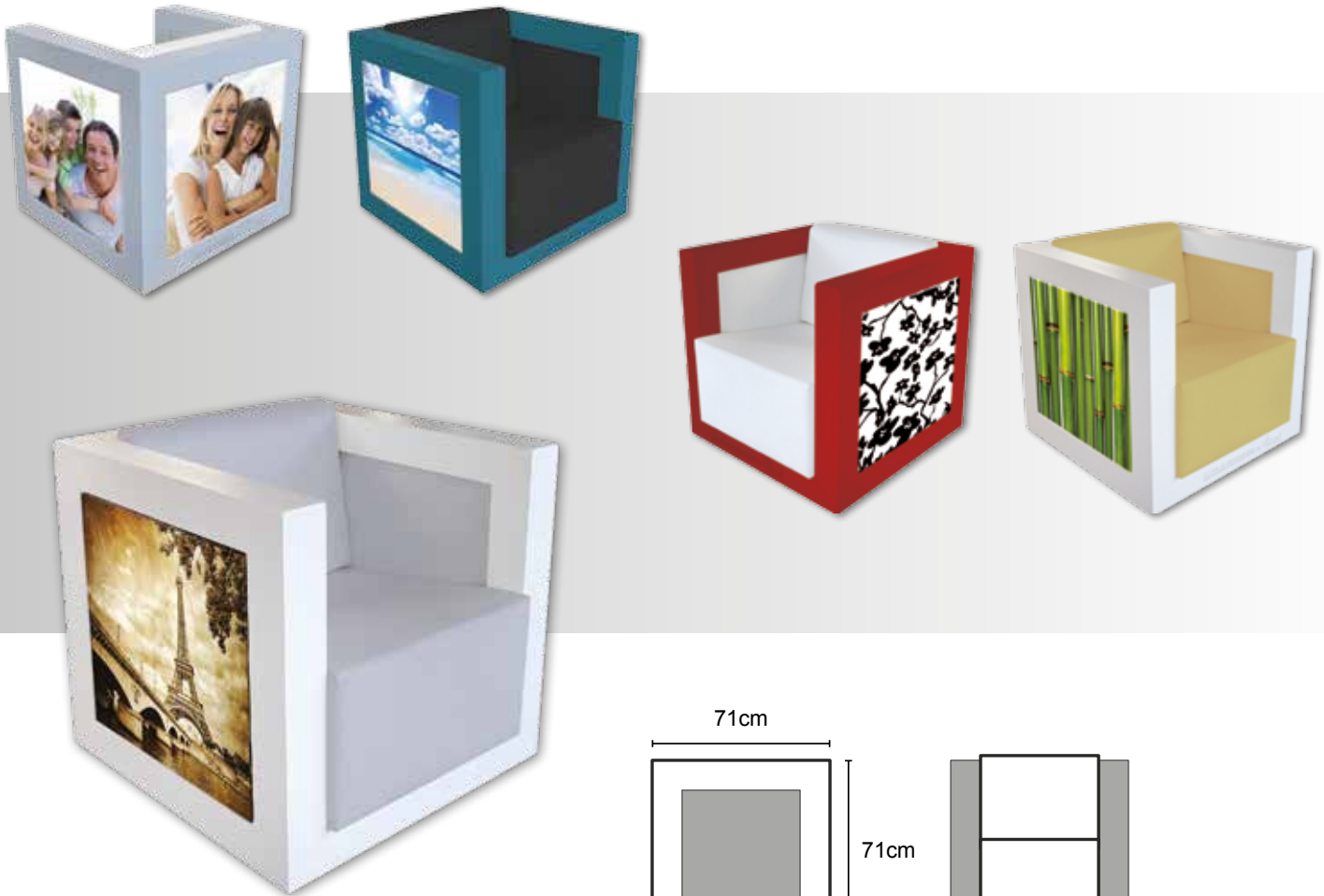

### Créez votre fauteuil

#### Choisir les couleurs

- pour la structure`
- pour l'assise en finition tissu ou cuir

#### Choisir les images

- Pour les 3 cadres imprimables à personnaliser. Photographies, motifs.. à vous de décider.

#### Osez la Lumière

- Jouez avec la lumière grâce à un système d'éclairage spécifique.

### Create your personalised chair

#### Choose your colours :

- of the frame
- of the seat (leather or fabric)

#### Choose your images

- for the 3 printable frames. Photos, patterns.. it's your choice.

#### Lighting

- It is available with a fixed White or Colour changing illumination thanks to a specific LEDs lighting system.

### Schaffen Sie Ihren persönlichen Lehnssessel

#### Wählen Sie die Farben:

- der Struktur
- des Sitzes, Ausführung Stoff oder Leder

#### Wählen Sie die Bilder:

- der 3 personalisierbaren Rahmen
- Fotos, Motive, usw.

#### Beleuchtung

- Spielen Sie mit Licht dank eines speziellen Beleuchtungssystems



Architecte : A. Di Mattia

# Barrisol® Creadesign®

Barrisol CreaDesign® est une innovation en matière de finition. Le flockage de motifs en daim sur les toiles Barrisol®, sur mesure selon votre création, apporte une perception visio-tactile à la toile. Plus de 7 motifs sont applicables en plus de votre propre création !

Associé à Barrisol® Lumière® et Lumière Color® il permet de créer les ambiances les plus originales.

Barrisol CreaDesign® is an innovative finish. The flockage of patterns in brushed suede on Barrisol® membranes brings a visio-tactile perception. More than 7 motives are available in addition to your own designs ! We can realize your design pattern by exact measurements on your creation.

Associated with Barrisol® Lumière® and Lumière Color®, CreaDesign® allows the creation of the most original atmospheres and moods in your interior space.

Mit seiner erstaunlichen Oberflächen ist Barrisol® CreaDesign® eine riesige Innovation. Die auf Maß beflockten Folien werden zu einer einzigartigen Ausführung in Ihrem Zuhause. Mehrere Motive stehen zu Ihrer Verfügung.

Andere Folien wie Barrisol® Lumière® oder Lumière Color® können mit diesem Beflockungsverfahren umgewandelt werden, um einen visuell sowie taktil imponierenden Eindruck zu machen.



Réalisation : Tekno



Design : Eduardo Corvaia



Design : Barrisol® Creadesign®



Zebra - Réf. BCA



Léopard - Réf. BCB



Floral - Réf. BCD



Baroque - Réf. BCE



Spirale - Réf. BCF

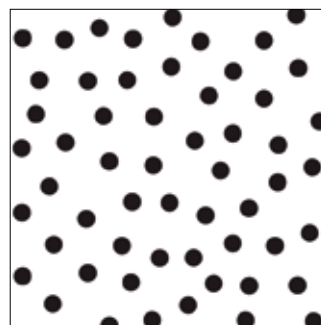

Dot - Réf. BCG



Zen - Réf. BCH



Zèbre - Réf. BCJ

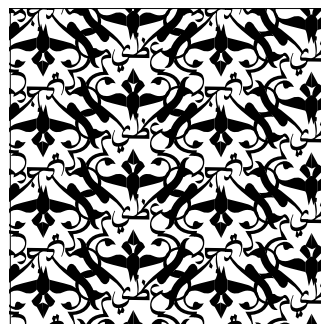

Orient - Réf. BCO



Votre motif...  
Your pattern...  
Ihre Motiv...

+ couleurs de flockage et finition de toile\*  
+ flocking colours and sheet finishes\*  
+ Beflockungsfarben und Deckenoberflächen\*



Architecte : Barrisol® Finland



Architecte : Barrisol® Izmir/TURKEY - YEZMİR Yapi show-room



Architecte : Estudio Blaustein &amp; Asoc. S.R.L.

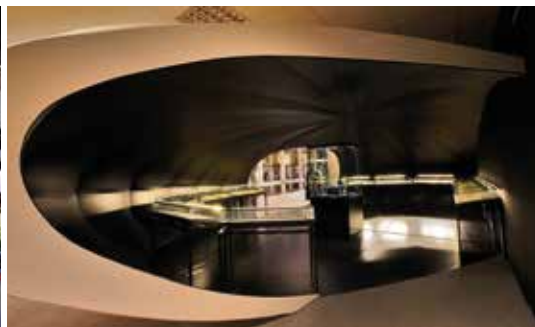

Design : Dodecaedro S.A.



Design : Artek stands

## Barrisol®

# Stands & structures événementielles Exhibition stands and event structures system Messenstand und Events

Barrisol® Stand associe les structures Syma® avec les toiles Barrisol® pour la réalisation de structures événementielles. Avec les nombreuses solutions Barrisol®, tous types de stands peuvent être conçus des plus simples au plus structurés. Les stands conçus en Barrisol® permettent une grande variété de finitions et garantissent une pose et un démontage facilités.

Thanks to Barrisol® Stand associated with the Syma® structures system, event and exhibition stands, from the simplest to the most audacious forms can be realized in a multitude of shapes, sizes and finishes. By utilizing the full Barrisol® membrane range and solutions, almost anything is possible. The advantages of the lightweight of Barrisol® solutions and the fast installation times make Barrisol® the perfect choice.

Dank der Barrisol® Folien und der Unterkonstruktionen aus Syma-Aluminium kann Barrisol® Stand für Messen und Events originelle und beeindruckende Stände bauen. Der Barrisol® Stand hat den Vorteil schnell montiert werden zu können, ein ausgezeichnetes Finish aufzuweisen und in praktisch allen Formen gestaltet werden zu können.



Architecte : GRISDAINESE





Architecte : Karim Azzabi - Studio Design Network



Design : Roberto Gobbo



Architecte : Michal Kutálek



Architecte : Estudio Blaustein & Asoc. S.R.L.



Design : Ferdi Niederstein & Yves Meyer



Conception : Studio Massaud



Architectes : Studio Giammetta & Giammetta



Design : Manuel Galvez



Musée du Papier Peint



Réf. BAE - Light &amp; Flower



Réf. 1880 Alsace - Réf. 1066.40



Réf. Danneels - Arch. Lineos

# artolis®

by BARRISOL®

Toile textile grande largeur jusqu'à 5 m ■ Textile membrane width up to 5 m ■ Textilmembranbreite bis 5 m

Pour répondre aux exigences de l'architecture d'intérieure, artolis® offre un ensemble de solutions techniques en grande largeur (jusqu'à 5 m sans soudure ni couture). Les revêtements artolis®, d'une très grande résistance aux chocs et aux impacts, sont parfaitement adaptés pour des applications murales. Artolis® se pose à température ambiante et répond à toutes les normes en vigueur.

Grâce aux technologies d'impression numérique haute définition, vos murs et vos plafonds peuvent être imprimés, soit avec vos propres photos (qualité minimum 360 dpi à 1/10ème du format final), soit parmi la plus vaste collection d'images mise à votre disposition : Les Éditions Barrisol®.

To meet interior design requirements, artolis® offers a set of technical solutions in a wide width (up to 5m: without welds or sewing). Artolis® coatings are shock and impact resistant but are also perfectly adaptable for wall applications and can be installed in an ambient temperature and respects all applicable standards.

Thanks to HD digital printing technologies, your walls and ceilings can be printed with your own pictures (min. quality 360 dpi, 1/10th from the final format). They can be also printed thanks the Barrisol® Editions, the largest pictures collection.

Um die Ansprüche von der Innenarchitektur zu entsprechen, bietet artolis® technische Lösungen mit einer Breite bis zu 5m ohne Schweißstelle oder Naht. Die artolis® Textilien, welche ein hoher Widerstand gegen Stöße und Einschläge hat, ist für Wandverkleidungen perfekt geeignet.

Artolis® wird auf Raumtemperatur gespannt und entspricht alle gültige Normen.

Siehe Beschreibungsblätter. Dank der digitalen Druck Technologien können wir Ihre Wände und Decke entweder mit Ihren eigenen Bildern (360 dpi min.; 1/10ten des Endformats) oder mit der umfassende Bilder Sammlung „Éditions Barrisol®“ bedrucken.



Showroom Decoranda | arch. d'intérieur : Kurt Wallaeys



Showroom Estrikor



Réf. BAE - Fleurs Cerisier du Japon



Showroom Estrikor



Réf. City drawings - Les toits de Paris



Réf. BAE - Gravure - Chambre Marie Antoinette



Service infrastructure de la Défense



Architecte : Dr Salvador Perez Arroyo



Planche d'impression 1880 Alsace - réf. 313.39 - version XXL recolorisée  
Plombine



Ouvrages de la collection



Planches d'impression en bois



# Barrisol® M.I.S.E.

## MUSÉE DE L'IMPRESSION SUR ÉTOFFES M U L H O U S E

Grâce à un partenariat exclusif avec le Musée de l'Impression sur Etoffes (M.I.S.E.) de Mulhouse, BARRISOL® vous donne accès à une collection unique au monde, riche de plus de 6 millions de visuels tirés du plus important fond d'archives textiles du monde. Avec déjà 12 000 documents numérisés en haute définition, BARRISOL® vous propose d'imprimer sur des toiles tendues les motifs des textiles conservés au musée depuis 1883. Le M.I.S.E. et BARRISOL® vous donnent accès à 250 ans d'histoire de l'impression sur textile. Plafonds et murs tendus, panneaux acoustiques ou lumineux, les possibilités de mise en valeur de ces motifs peuvent se décliner dans les différentes solutions techniques issues du savoir-faire BARRISOL®.

The exclusive partnership with the Musée de l'Impression sur Etoffes (M.I.S.E.) of Mulhouse enables BARRISOL® to give you access to a one of its kind collection, including more than 6 millions visuals from the largest archive of textiles in the world. With 12,000 documents scanned in high definition, BARRISOL® gives you the opportunity to reprint on stretched sheets the textile patterns that have been kept at the museum since 1883. The M.I.S.E. and BARRISOL® open the doors to 250 years of textile printing history. BARRISOL®'s expertise makes it possible to highlight these patterns on stretch ceilings and walls, and on acoustic or luminous panels.

Dank einer exklusiven Partnerschaft mit dem Musée de l'Impression sur Etoffes (M.I.S.E.) in Mulhouse, gewährt Ihnen BARRISOL® Zugriff auf eine weltweit einzigartige Collection von mehr als 6 Millionen Motiven aus dem umfangreichsten Archiv an textilem Kulturerbe in der Welt. Es wurden bereits 12 000 Dokumente in hoher Auflösung digitalisiert und BARRISOL® bietet Ihnen an, diese textilen Motive, die seit 1883 im Museum aufbewahrt werden, auf Ihre Spanndecken zu drucken. Das M.I.S.E. und BARRISOL® bieten Ihnen Zugang zu einer 250-jährigen Geschichte des Textildrucks. Spanndecken und -wände, Lärmschutz- oder Leuchtpaneele... die Möglichkeiten der Verwendung dieser Motive anhand der vielen verschiedenen technischen Lösungen auf der Basis des Knowhows von BARRISOL® sind mannigfaltig.



1934 Mulhouse - réf 1371.1-4618.  
Coloris réhaussés et utilisés en format surdimensionné.





1898 Alsace - réf.1538.42-3. Motif utilisé en version surdimensionnée.



1898 Alsace - réf.1538.42-3



1880 Alsace - réf.964p45, surdimensionnée.



1924 France - réf.1337.3-61-2. Déclinaisons de coloris autour de ce tissu à fleurs Art Déco.



Manufacture Dufour Leroy Paris - Réf. 10143



Dominotiers les Associés Paris - Réf. 9722



Manufacture du Landy France - Réf. 10160

Manufacture Leroy France  
Réf. 10160

## Barrisol® Musée du Papier Peint

Barrisol® est fier de vous présenter son partenariat exclusif avec le Musée du Papier peint pour son 4ème tome des Editions Barrisol®. Ces archives, sélectionnées et restaurées avec soin, sont aujourd'hui prêtes à décorer vos intérieurs ou projets les plus beaux. Imprimés en millions de couleurs grâce à des imprimantes numériques de dernière génération au sein même de son site, les revêtements mats ou laqués, satinés ou textiles parent les murs et les plafonds de motifs historiques d'une extraordinaire modernité.

Barrisol® is proud to present its exclusive partnership with the Musée du Papier Peint in the fourth volume of the Editions Barrisol®. These archives were carefully selected and restored and are now available for your interior decorating projects and design schemes. Each historic design can be printed in millions of different colours using the latest generation digital printers at Barrisol's local production site and given mat, lacquered, satin or textile finishes that add an extraordinary modern touch to your walls and ceilings.

Barrisol® präsentiert Ihnen heute voller Stolz, mit dem 4. Band der Editions Barrisol®, seine exklusive Partnerschaft mit dem Tapetenmuseum. Diese sorgfältig ausgewählten und virtuell restaurierten Archive stehen für Sie bereit um Ihre Innenwände oder Ihre schönsten Projekte auszuschnücken. Die matten oder lackierten, satinierten oder textilen Beläge, die mit digitalen Druckern der jüngsten Generation; direkt vor Ort; in Millionen Farben gedruckt werden, schmücken die Wände und Decken mit historischen Motiven, die ausgesprochen modern sind.

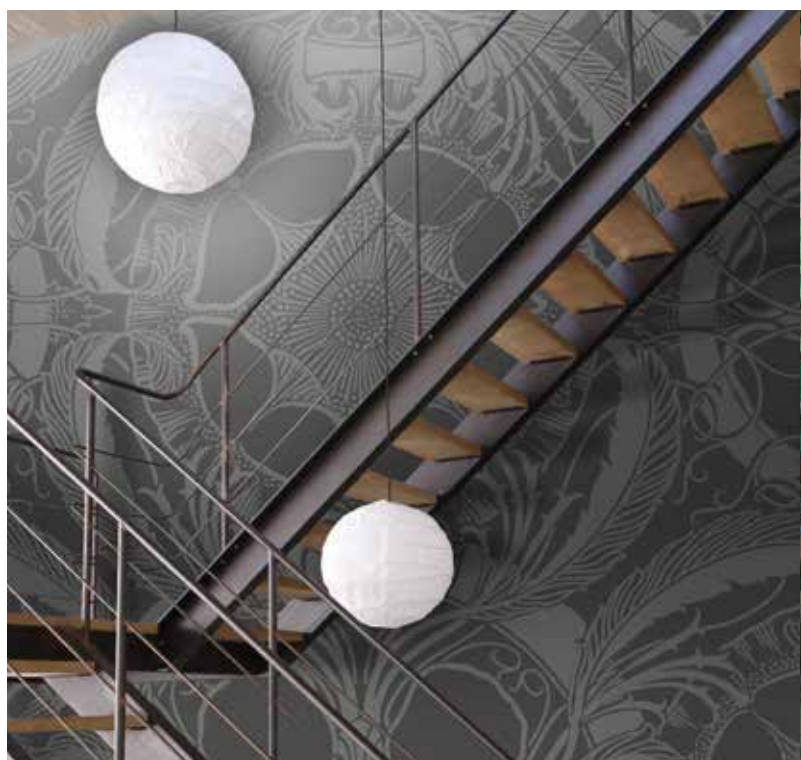
Réf.9650 - Manufacture Sanderson, Londres, Royaume-Uni - 1894  
«The Poppy ceiling» recolorisé dans les tons gris.



Réf. 10160 - Manufacture Desfossé à Paris - 1862 - Partie du panoramique «le Brésil».  
Composé de 20 lés de papier peint, ce panoramique du Brésil atteint 20 mètres de large par 4,70 mètres de hauteur dans une définition parfaite pour une qualité d'impression extraordinaire. Adapté aux dimensions de vos projets, cet incroyable décor invite à la rêverie et à l'évasion.

This panoramic scene of Brazil consists of 20 panels of wallpaper. It is 20 meters wide and 4.70 meters high and boasts perfect definition enabling outstanding printing quality. This incredible décor can be adapted to suit your decorating scheme, inviting reverie and escapism.

Sie stellen eine französische Spezialität dar und werden erfolgreich ins übrige Europa sowie nach Amerika exportiert. Sie umfassen Ausschnitte aus dem Leben mit Personen, wobei die Natur und die Landschaften als Hintergrund dienen. Die Naturdarstellung ist realistisch, wenn auch vom Menschen idealisiert, und im Lauf der Zeit verschwinden die Personen und lassen der üppigen Natur Platz, die zum Träumen verleitet und der Lust auf Exotik entspricht.



Réf.10126 - Manufacture Inconnue, France - 1860



Réf.10703 - Manufacture Delicourt à Paris - 1860  
Panoramique « Les Quatre âges de la Vie »



Ref.24538. Près de Herrlisheim



Ref. 24537. Labaroche 1908



Ref.24534. Châteaux d'Ottrott

## Barrisol® Musée Hansi - Colmar

Plus connu sous le nom de Hansi, Jean-Jacques Waltz a été un artiste alsacien prolifique et éclectique. Réunie aujourd'hui dans un écrin à Colmar, la collection regorge de peintures, aquarelles, eaux-fortes, lithographies, livres ou publicités.

Grâce au partenariat exclusif développé avec la société Barrisol®, créer un décor avec la tendresse bucolique de cette Alsace d'autrefois est désormais possible.

*Better known as Hansi, Jean-Jacques Waltz was a prolific and eclectic artist from Alsace. His collection, which has now been brought together in Colmar, includes a large number of paintings, watercolours, etchings, lithographs, books and posters.*

*Thanks to an exclusive partnership with Barrisol®, you can now create a décor with the idyllic images of that Alsace of the past.*

Jean-Jacques Waltz, besser bekannt unter dem Namen Hansi, war ein überaus produktiver und vielseitiger Künstler. Seine nun in Colmar zusammengetragene Sammlung umfasst unzählige Gemälde, Aquarelle, Radierungen, Lithografien, Bücher und Reklamen.

Dank der exklusiven Partnerschaft mit Barrisol® kann künftig eine Dekoration mit der zärtlichen Idylle dieses Elsass von damals geschaffen werden.



Ref.24544. Hippoltskirch près de Ferrette.



Ref.24517



Ref.24515



Ref.24539



Ref.24507



Ref.24542



Ref.24532



Ref.24531



Ref.24543

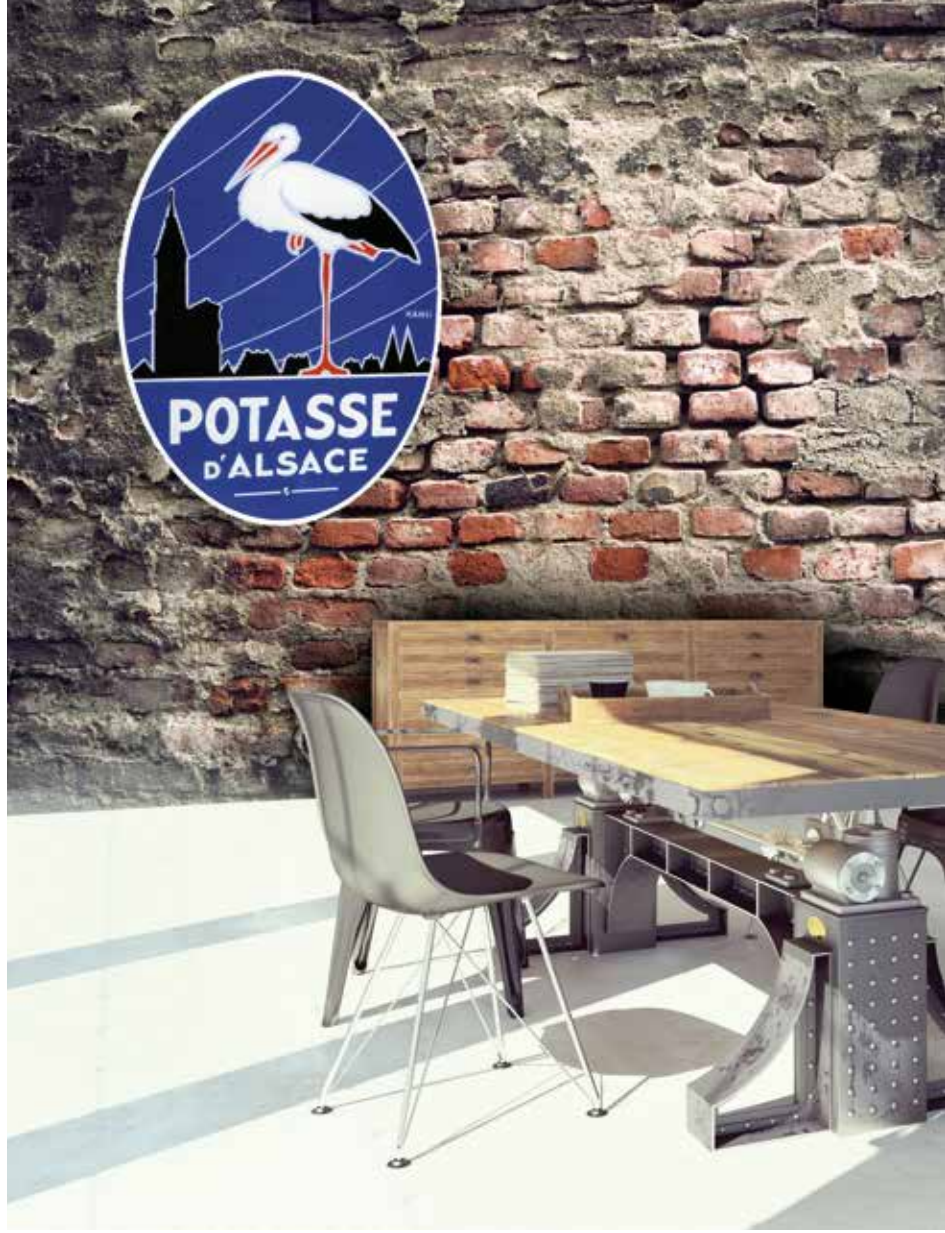

Ref.24548. Potasse d'Alsace, 1930. Oeuvre mixée au fond brique collection Matières Ref. BEK10



Ref.24520. Tannach - Orbey.



RMN - Réf. 02-005838



RMN - Réf. 95-017782



RMN - Réf. 07520187

## Barrisol® Réunion des Musées Nationaux

Passionnée d'Art mais surtout mécène, la société Barrisol® s'est naturellement tournée vers la Réunion des Musées Nationaux (RMN) pour créer sa toute nouvelle édition liée à l'Art. Grâce à ce partenariat avec le RMN, une sélection de 400 œuvres d'art parmi près de 750 000 conservées dans les musées nationaux et régionaux français sont disponibles à la réalisation de vos décors les plus somptueux. De la Joconde aux Nymphéas, du Titien à Van Gogh, des Ingres aux arts de l'Orient, les peintures, sculptures ou dessins sont prêts à être intégrés dans vos intérieurs les plus spectaculaires.

Barrisol® has a passion for Art, but the company is also first and foremost a patron of Arts. It is only natural that Barrisol should turn to the "Réunion des Musées Nationaux" (RMN) to create its new edition dedicated to Art. Thanks to this partnership with the RMN, a selection of 400 works, out of the 750,000 that are kept in the national and regional museums, is at your disposal to create the most spectacular of decors.

La Joconde, the Water Lilies, Titien, Van Gogh, Ingres or eastern arts, all paintings, sculptures and drawings can be integrated into your most amazing interiors.

Als Kunstliebhaber, aber vor allem als Mäzen hat sich das Unternehmen Barrisol® ganz natürlich an die Vereinigung der Nationalmuseen, die Réunion des Musées Nationaux (RMN) gewendet, um seine neueste Edition zusammenzustellen. Dank der Partnerschaft mit der RMN, steht eine Auswahl von 400 Stücken zur Verfügung, die aus den 750 000 Kunstwerken ausgewählt wurden, die in den nationalen und regionalen französischen Museen aufbewahrt werden und die jetzt für die Realisierung Ihrer prächtigsten Inneneinrichtungen bereit stehen.

Von der Mona Lisa bis zu den Seerosen, von Tizian bis Van Gogh, von Ingres bis zu den Künsten des Orients, stehen Ihnen Gemälde, Skulpturen oder Zeichnungen zur Verfügung, um sich in Ihre spektakulärsten Inneneinrichtungen einzufügen.

Réf 04-500019. Le Voyageur au-dessus de la mer de nuages - XIX<sup>ème</sup> - Friedrich Caspar David.



Réf.11-564761. «La Joconde, portrait de Monna Lisa» - XV<sup>ème</sup> - Léonard de Vinci / Réf.97-016092. «La Madeleine à la veilleuse» - XVII<sup>ème</sup> - Georges de la Tour



Réf.95-024205. "La classe de danse" - 1875 - Degas Edgar



Réf.09-527047. "Nymphéas" - 1915 - Monet Claude



Réalisation : Faubourg Cousineau



Design : Julie Laguë - Espace Blu deco



Architecte : Gabriel Gagnon

# Barrisol®

## Dalles ■ Tiles ■ Platten

Les dalles en Barrisol® sont des dalles modulaires posées sur des ossatures standards.

Classiques, encastrées, lumineuses ou encore imprimées, les dalles Barrisol® offrent une finition unique et la même accessibilité qu'un système de dalles.

Barrisol® tiles are modular tiles installed on standard aluminum frames.

Classic, embedded, lighted or printed, Barrisol® tiles offer a unique finish and the same accessibility as a classic ceiling tiles system.

Barrisol® Platten sind lackiert, bedruckt, beleuchtet oder beflockt und werden auf die Struktur eingelegt. Sie bieten die gleiche Zugänglichkeit wie ein übliches Plattensystem.



Design : Murat Kader



Installation des dalles Barrisol® - Barrisol® tiles's installation - Verlegung von Barrisol® Platten



Dalles Barrisol® en double peau avec l'utilisation de séparateurs BS350/22. Idéal pour les dalles lumineuses.  
Barrisol® tiles in double skin with the use of BS350/22 separators. Ideal for lighted tiles.  
Doppellagige Barrisol® Platten mit Trennprofil BS350/22. Für Lichtplatten sehr gut geeignet.

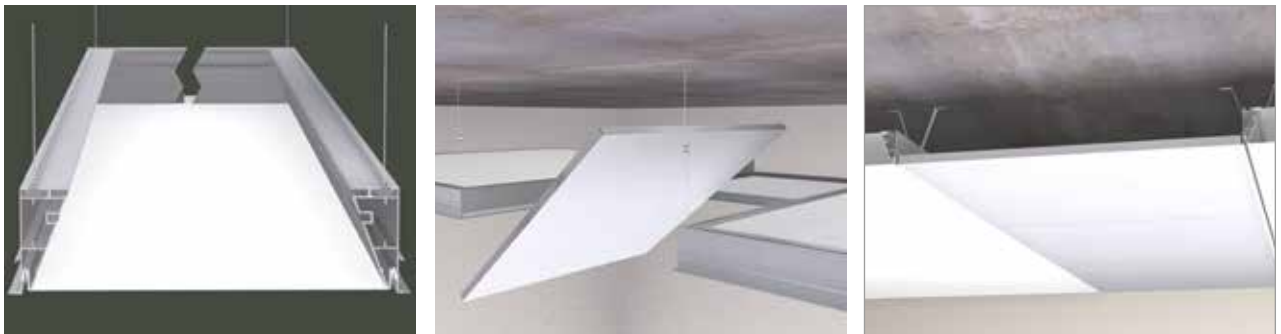

Architecte : Metin Acar



Architecte : Katarzyna Ostaszewska-Kosowski Pracownia  
Projektowanie Wnętrz-Piękne Wnętrza



Architecte : Cüneyt Halvaci



Réalisation : Savi



Réalisation : Savi



Réalisation : Savi

## Barrisol® Trempo®

Barrisol® Trempo® est une solution originale.

Les 230 coloris et 15 finitions des toiles Barrisol® peuvent être tendues grâce à Barrisol® Trempo®, système de fixation unique par laçage ou ressort. Il est idéal dans les grands espaces.

Barrisol® Trempo® is an original solution.

The 230 colors and 15 finishes of Barrisol® membranes can be utilized with the Barrisol® Trempo® system. This fixation system by way of lacings or springs is unique and ideal for large spaces.

Barrisol® Trempo® ist ein einzigartiges System.

Jede Barrisol® Folie (230 Farbtönen und 15 Oberflächen) kann mit dem neuen Barrisol® Trempo® befestigt werden. Stark geeignet für größere Räume, die Folie wird mit Schnüren oder Federn aufgehängt.



Architecte : Laberelle &amp; Kosciarskiw

Fixation par laçage - Fixation by lacing - Befestigungssystem mit Schnüren

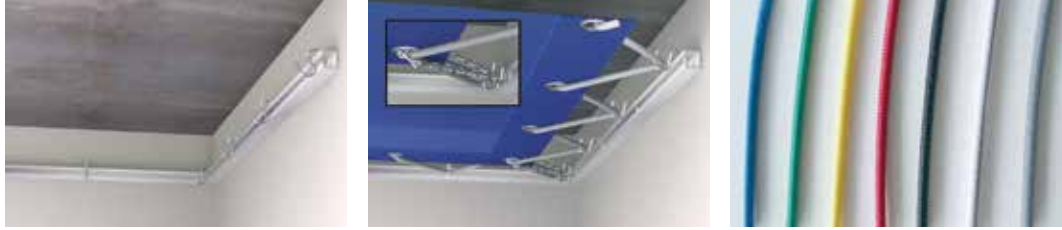

Fixation par ressorts - Fixation by spring - Befestigungssystem mit Federn



Lunaperf 30® - réalisation : Filmatec- M.Elbaz



Réalisation : Thomas Dinisi



Design : Dilman



Architectes : Richard Kramer et Tanneberg/Haas



Architectes : Richard Kramer et Tanneberg/Haas



Réalisation : NB

# Barrisol® Trempodesign®<sup>®</sup>

## Acoustic®<sup>®</sup> $a_w = 1.0$

Barrisol® Trempodesign® Acoustique® se compose de toiles tissées en fils de verre enduits tendues par le système de fixation Barrisol® Trempo® par laçage, ressorts, ou platines. Les toiles Barrisol® Trempodesign® Acoustic® améliorent le confort acoustique de tous les espaces, intérieurs ou extérieurs.

Barrisol® Trempodesign® Acoustic® is a line of woven membranes more or less aerated, stretched by utilizing the Barrisol® Trempo® lacing, spring or platine system. Indoors or outdoors, Barrisol® Trempodesign® Acoustic® improves the acoustic environment.

Barrisol® Trempodesign® Acoustic® ist eine Folie aus Glasfasern, die mit Schnüren, Federn oder Anbauplatinen angespannt wird. Im Außen- sowie im Innenbereich benutzbar können die Trempodesign® Acoustic® Folien die akustische Umgebung verbessern.



Architecte : Tapio Antikainen



Architecte : Tapio Antikainen



**TREMPODESIGN®**

**Acoustic®**  
 $\alpha_w = 1.0$  = avec isolant  
 060 = sans isolant

**Acoustic®**  
 $\alpha_w = 1.0$  = with insulation  
 060 = without insulating

**Acoustic®**  
 $\alpha_w = 1.0$  = mit Isoliermaterial  
 060 = ohne Isoliermaterial

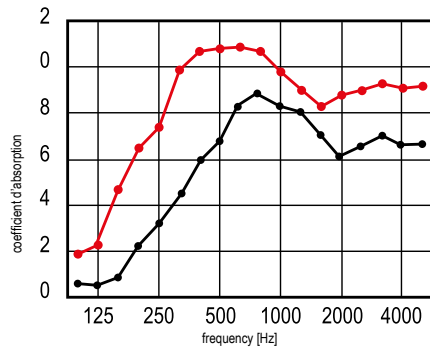

● Barrisol® Trempodesign® sheet with acoustic material  
 ● Barrisol® Trempodesign® sheet without acoustic material

**Trempodesign® Acoustic®**  
 acoustic - Akustik

Classement au feu - fire classification - Brandverhalten : **Bs2d0**

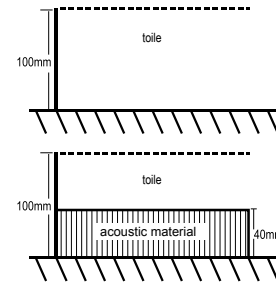

NRC = 0.60  
 SAA = 0.63  
 $\alpha_w = 0.60$   
 acoustic absorption  
 classe C

NRC = 0.90  
 SAA = 0.93  
 $\alpha_w = 1.00$   
 acoustic absorption  
 classe A



Architecte : Kramer



Architecte : The Uncarved Block



Architecte : Kerem Erginoğlu - Hasan Çalışlar



Barrisol® Trepovision®



Barrisol® Trepovision®

# Barrisol® Trepovision®

Barrisol® Trepovision® est une gamme de toiles ajourées tendues selon le principe Barrisol® Trepovision®, par laçage ou ressorts. Les toiles Barrisol® Trepovision®, idéales pour des applications en intérieur et en extérieur sont disponibles en 10 coloris et peuvent être imprimées.

Classement au feu : **B S2-d0**

Barrisol® Trepovision® is a range of stretched open weave membranes, stretched with the Barrisol® Trepovision® system, by lacing or springs. Ideal for internal and external space, Barrisol® Trepovision® membranes are available in 10 colors and can be printed.

Fire classification : **B S2-d0**

Barrisol® Trepovision® ist eine perforierte Decke, die mit dem Barrisol® Trepovision® System gespannt wird (mit Schnüren oder Federn). Barrisol® Trepovision® ist im Außen- sowie im Innenbereich nutzbar. Die Folien können bedruckt werden und sind in 10 verschiedenen Farben verfügbar.

Brandverhalten : **B S2-d0**



Réalisation : F. Van Rompu

## Tremprovision® intérieur internal application - im Innenbereich



Réalisation : LIONET



Architecte : Jean-Claude PETITCOLIN

## Tremprovision® extérieur external application - im Außenbereich

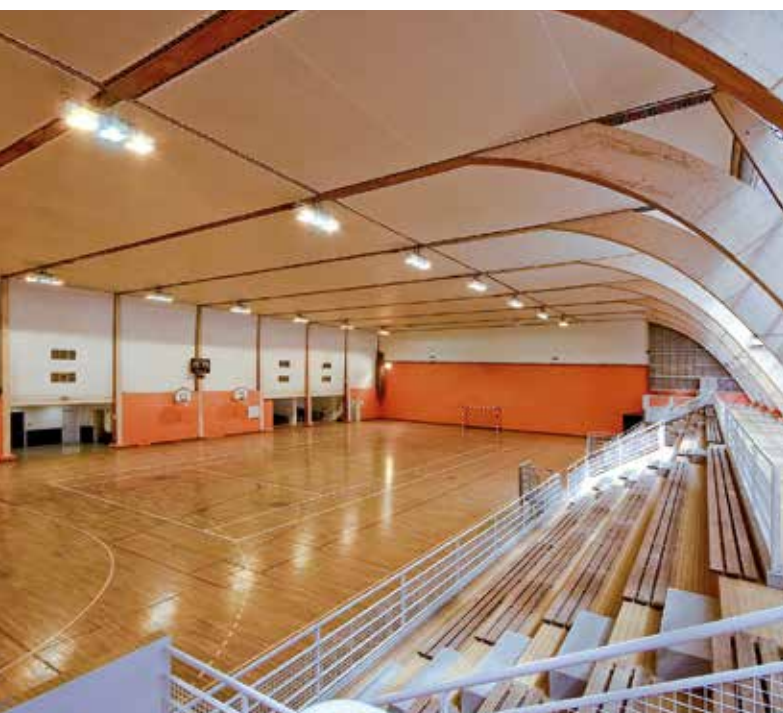

Architecte : Jean-Marc Filliatre



Architecte : S.Piazzon

# Barrisol®

## Projets d'Exception Exceptional projects Einzigartige projekte

MUSÉE MAXXI - Rome - Italie



Barrisol® est votre partenaire pour étudier les solutions les plus adaptées à votre projet, des plus simples aux plus audacieux.

Pour en savoir plus et découvrir les autres projets d'exception Barrisol® rendez-vous sur notre site.

Barrisol® is your partner to evaluate the most suitable solutions for your project, from the simplest to the most audacious.

To know more about Barrisol® and to discover other Barrisol® exceptional projects, visit our website.

Barrisol® hilft Ihnen dabei die passende Lösung für Ihr Projekt zu finden. Um mehr über unsere einzigartigen Projekte zu finden, besuchen Sie bitte unsere Internetseite.

[www.barrisol.com](http://www.barrisol.com)



Architecte : Zaha Hadid



MUSÉE CASA ENZO FERRARI - Modène - Italie



Architecte : Jan Kaplicky (Future Systems) et Andrea Morgante (Shiro Studio)

PROJET NEST BY NESTLÉ - Vevey - Suisse



Architecte : Concept Consult Architects Switzerland

FONDERIE DE MULHOUSE - France



Architecte : Christian PLISSON

OSLO OPERA HOUSE - Norvège



Architectes : Snohetta Architects

CINELAND OSTIA - Italie



Architecte : Maria Guarrera

## MUSÉE ALFA ROMEO - Italie



Architecte : Benedetto Camerana

AQUATICS CENTER - Londres - Royaume Uni

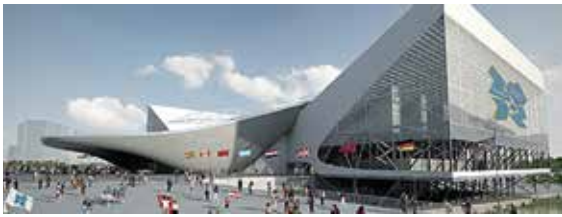

Architecte : Zaha Hadid

VODAFONE ONE NET - République Tchèque



Architecte : Lukáš Křížek, IO STUDIO



SUN PLAZA - Roumanie



Architecte : Chapman Taylor

PISCINE ARLAMOW - Pologne



Architectes : Waclaw Matlok & Magdalena Dendewicz-Matlok

VICTORIA CENTER - Pologne



Victoria Center - Pologne - Architecte : Chapman Taylor

V.CITY - Hong Kong



Designer : Benoy

VOLVO BAKU - Azerbaïdjan

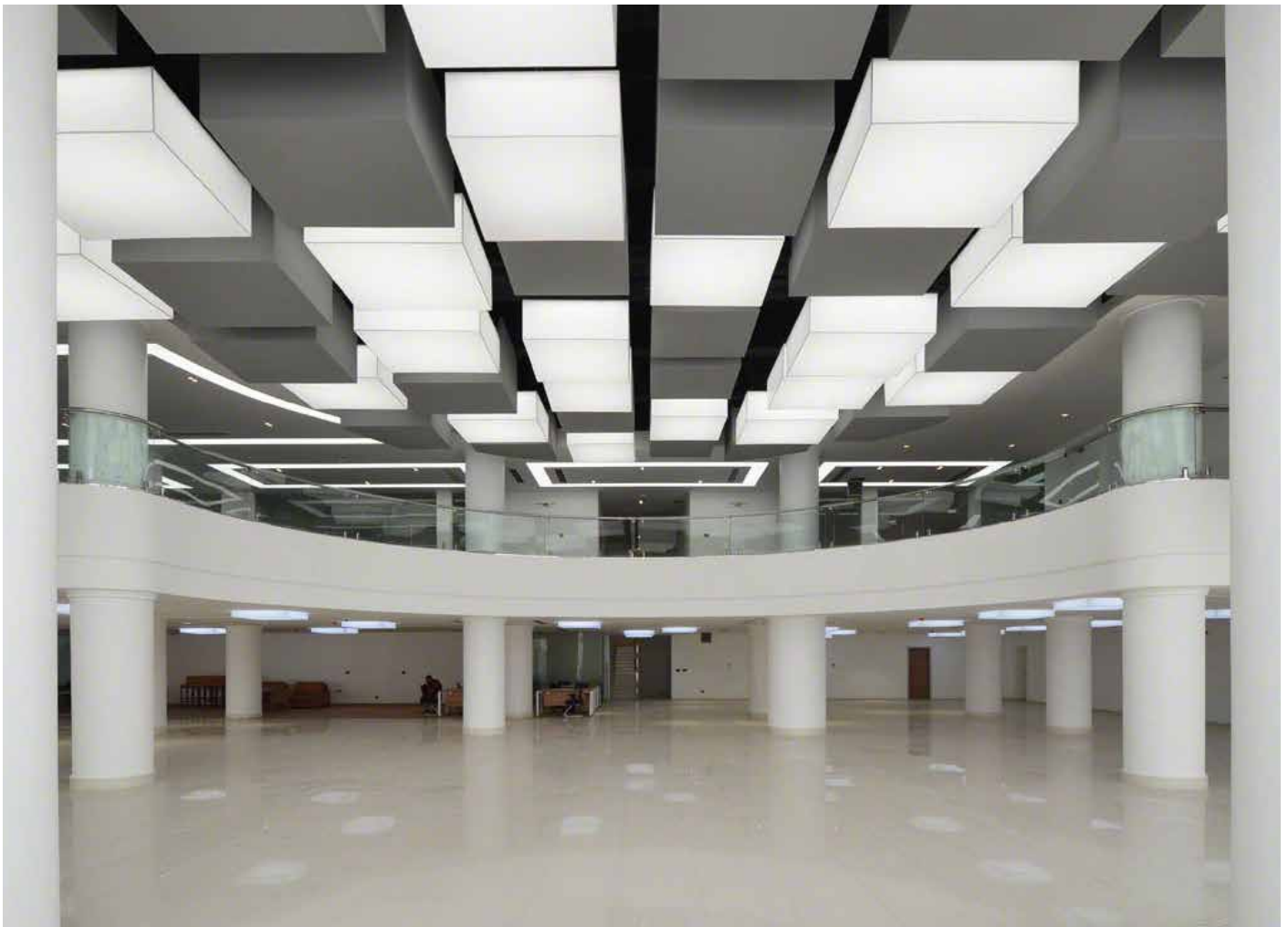

Designer : BS GROUP Taleh Aliyev

## HEYDAR ALIYEV CENTER - Azerbaijan



Architecte : Zaha Hadid

TAMPA MUSEUM OF ARTS - USA



Architecte : Stanley Saitowitz Office/ Natoma Architects, Inc.

SHOWROOM CITROËN - Champs Elysées - France



Architecte : agence Manuelle Gautran Architecture



COLISÉE DE ROME - Italie



PROJET FUKSAS - Kensington Garden - Italie

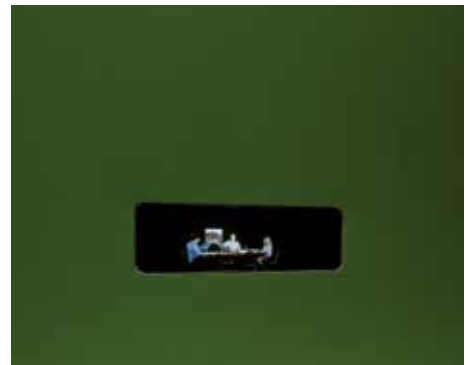

Architectes : Massimiliano e Doriano Fuksas

SIÈGE DE L'OPAC - France



Design : agence Brullmann et Crochon+Associés

ESPACE VIP VODAFONE - République Tchèque



Design : Federico Diaz

FEDERATION SQUARE - Australie



Design : cabinets d'architecture Lab Architecture et Bates Smart

MEDIACITÉ - Belgique



Architecte : Ron Arad

SANDCRAWLER LUCAS - Singapour

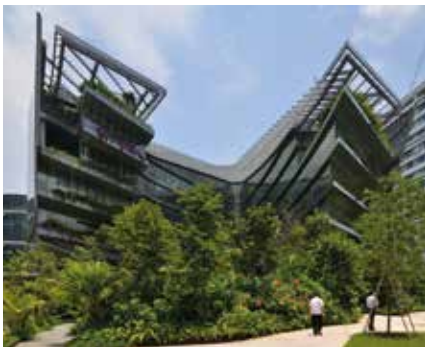

Architecte : Aedas Architects

ERASMUS - Pays-Bas

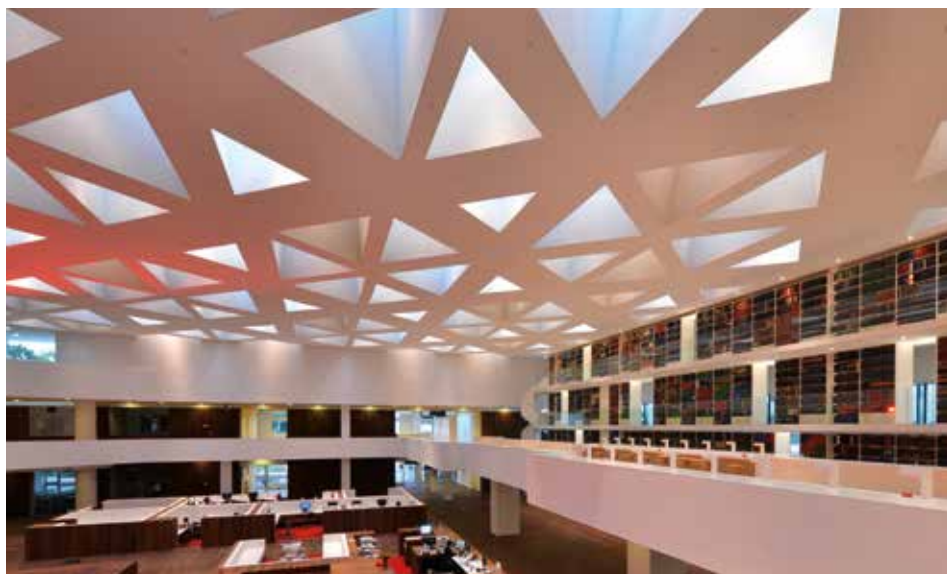

Architecte : Claus en Kaan



VOLKSWAGEN HEADQUARTERS - Allemagne



Design : Plexgroup

WOLLONGONG UNIVERSITY - Australie

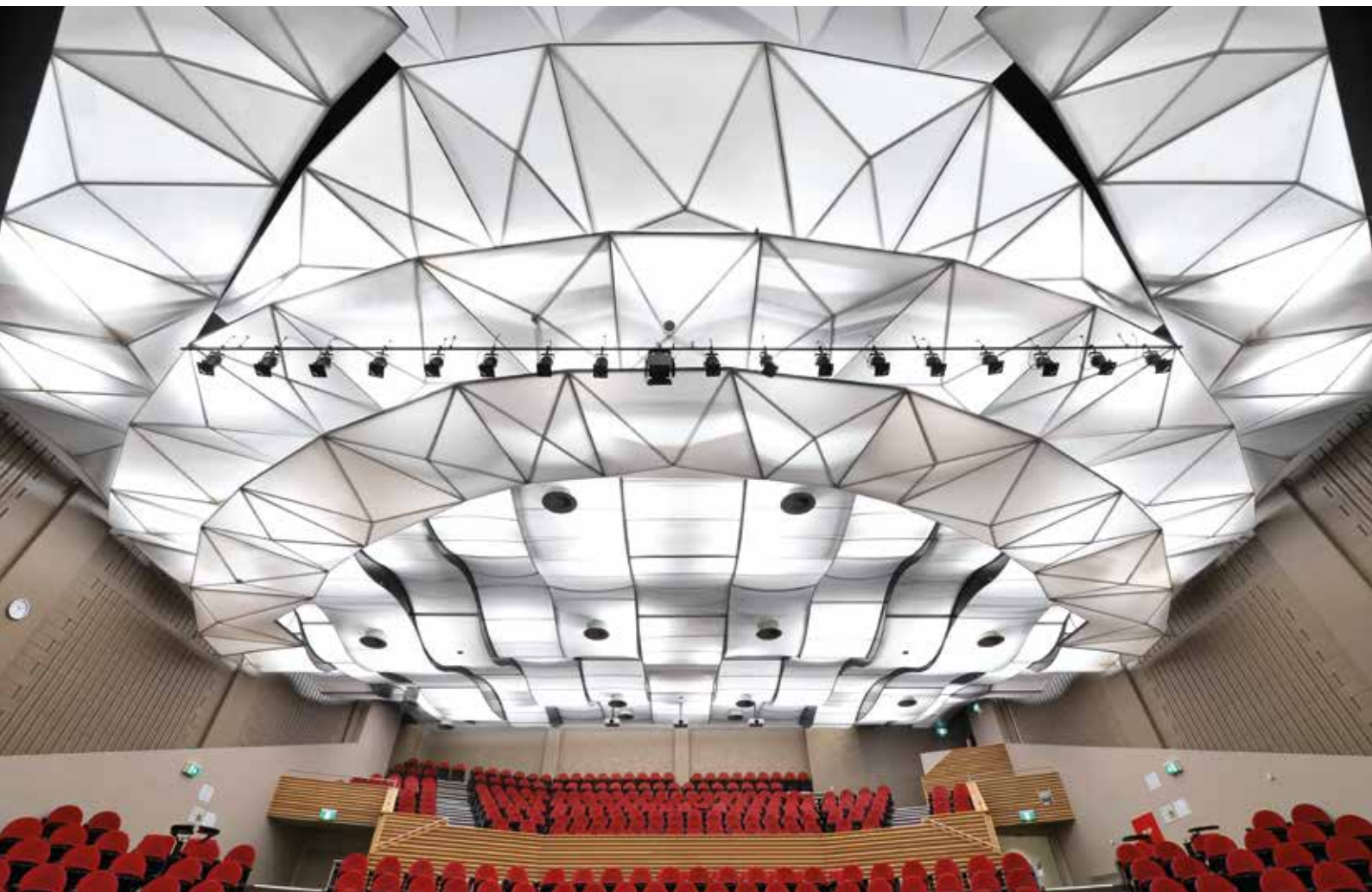

Architecte : ARINA Consultants

PAVILHAO DO CONHECIMENTO - Portugal

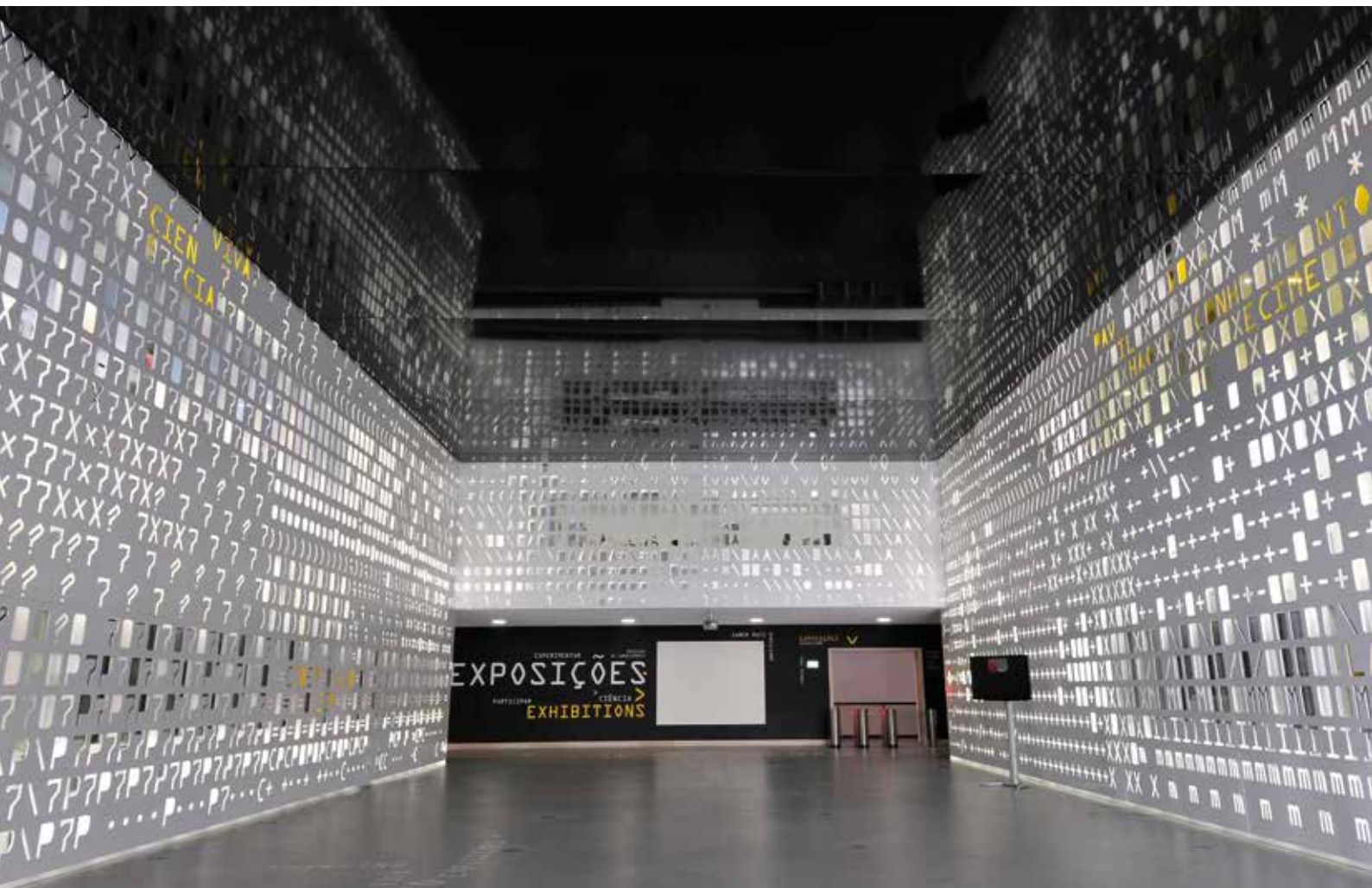

Arquitete : João Luis Carrilho

STEDELIIJK MUSEUM - Pays-Bas



Architecte : Bentheim Crouwel Architects

PREM HOUSE - Singapour



Architecte : ETHospace PTE LTD

NETWORK RAIL HEADQUARTERS - Royaume-Uni



Architecte : GMW Architects

CENTRE AQUATIQUE DU VAL D'EUROPE - France



Architecte : Marc Mimram

OPEN SPACE OFFICE - Amérique du Sud

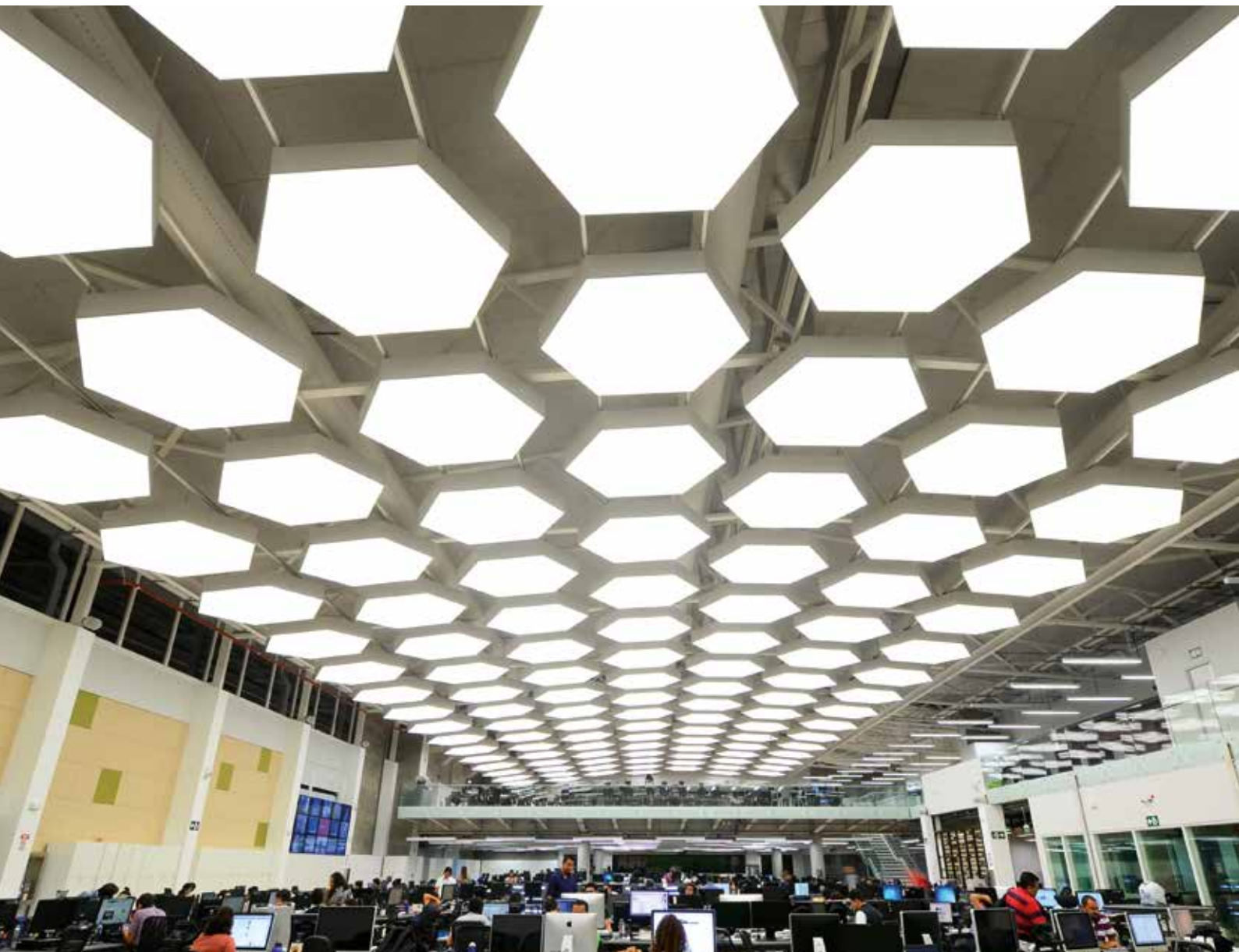
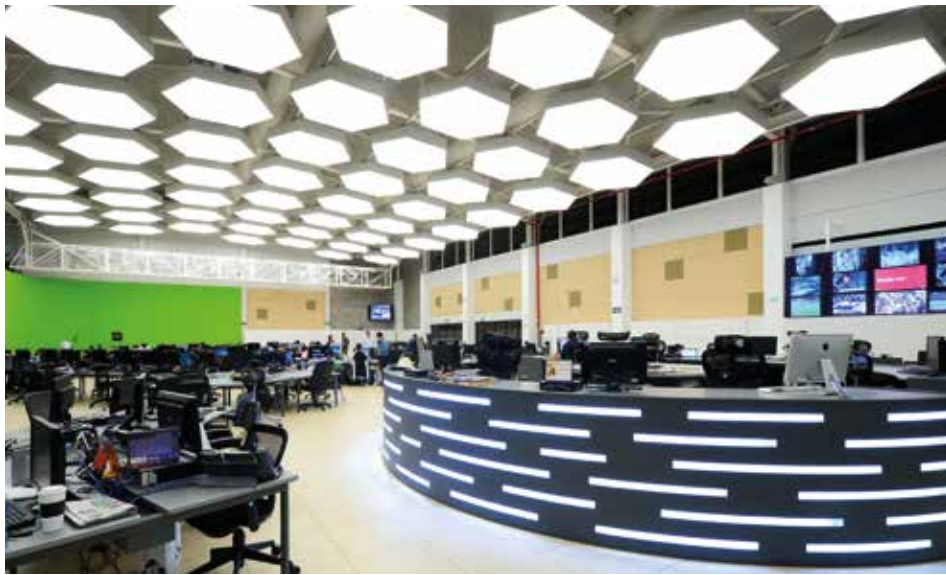

Architecte : Parq Arquitectos



PLACE QUEBEC - Canada



BRISBANE CITY HALL - Australie



Architecte : Tanner Kibble Denton & GHD (TannerGHD)



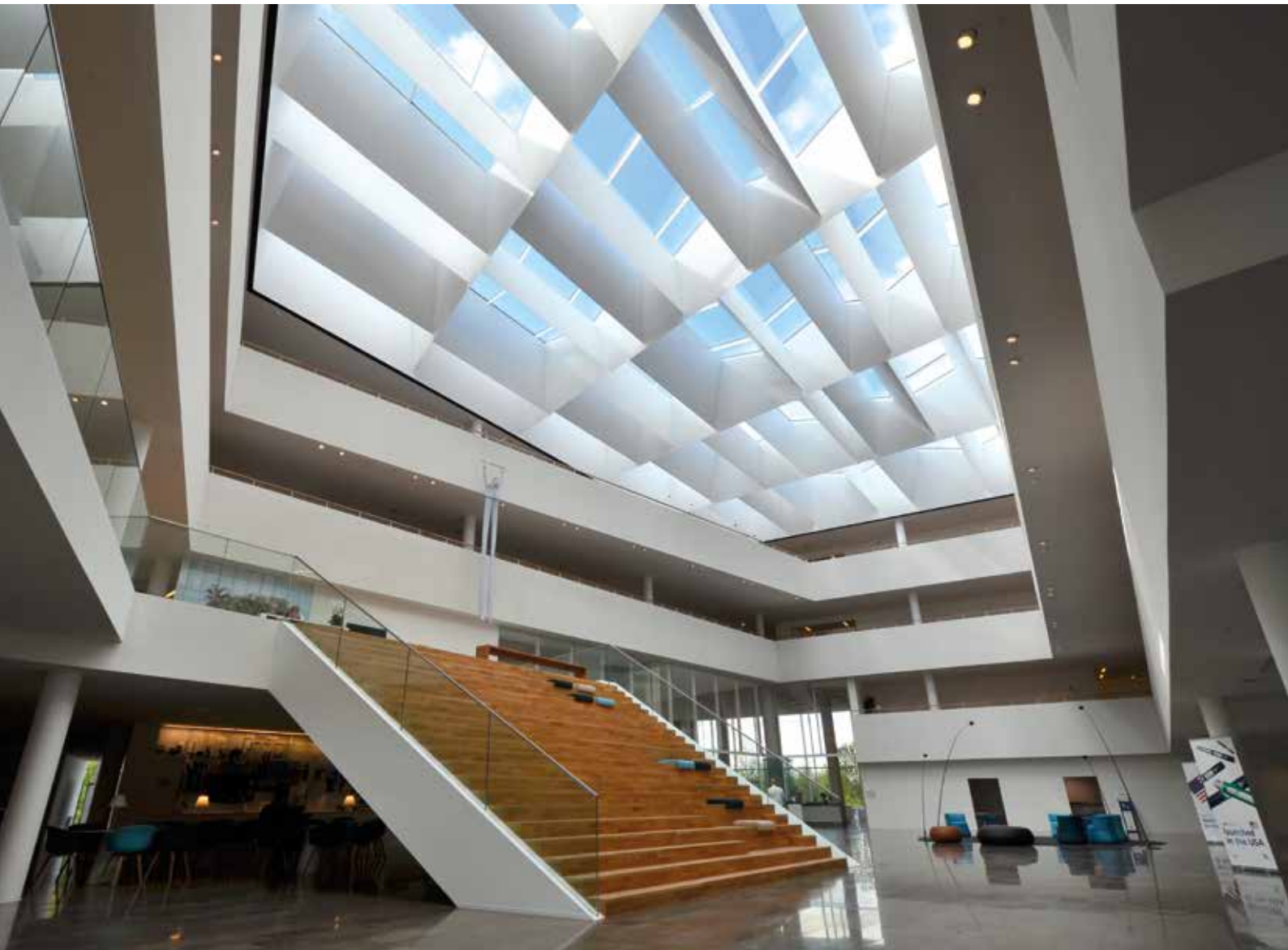

NOVO NORDISK - Danemark





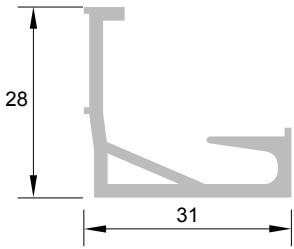
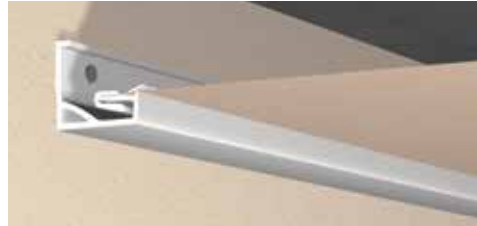
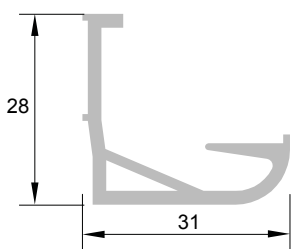
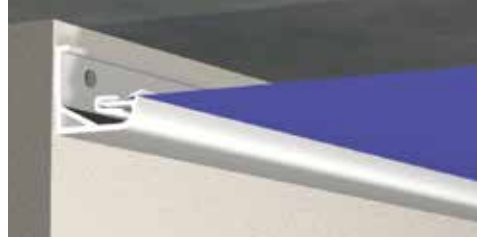
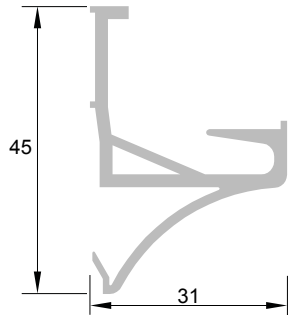

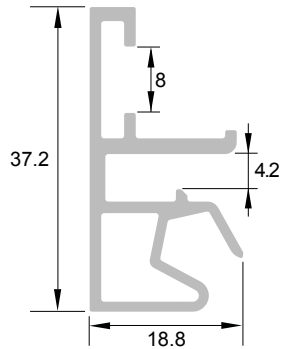

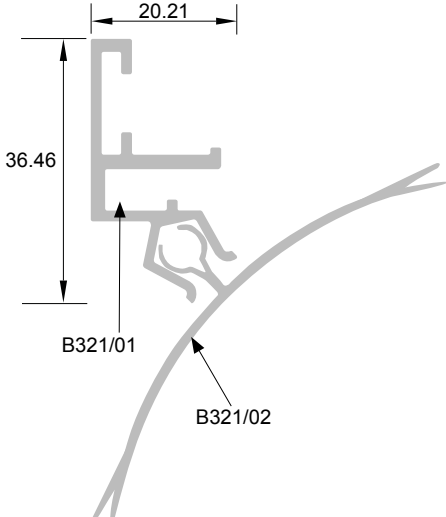
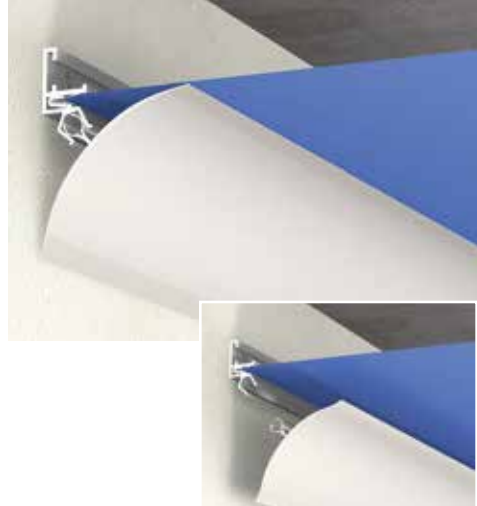

Architecte : Henning Larsen

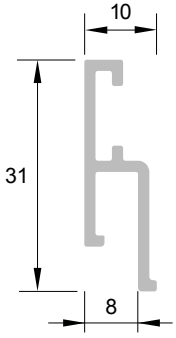
# Profils & éléments techniques

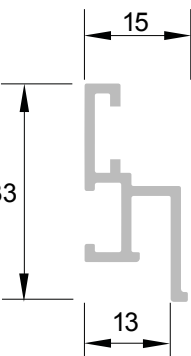

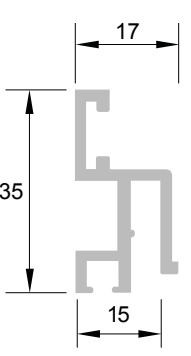

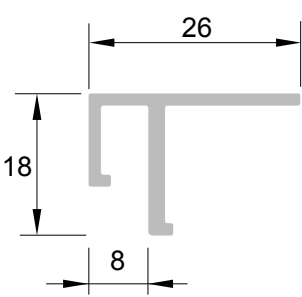

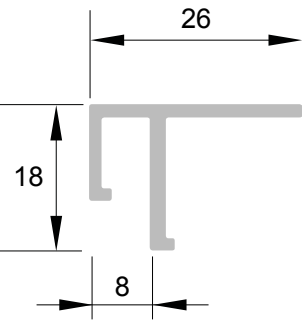
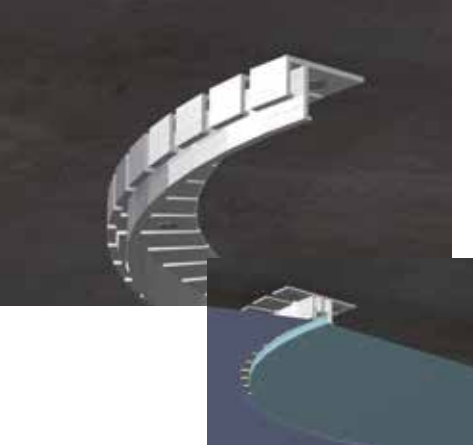

Rails systems - Leisten und Profile

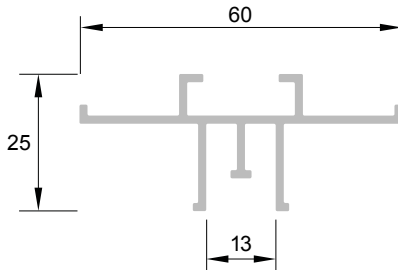
<p><b>Ref. : B 301</b></p> <p>Lisse PVC PVC track Kunststoffleiste</p> <p>poids - weight - Gewicht : 0.240 kg/ml</p>		
<p><b>Ref. : B 311</b></p> <p>Lisse PVC PVC track Kunststoffleiste</p> <p>poids - weight - Gewicht : 0.224 kg/ml</p>		
<p><b>Ref. : B 320</b></p> <p>Lisse PVC PVC track Kunststoffleiste</p> <p>poids - weight - Gewicht : 0.330 kg/ml</p>		
<p><b>Réf. : B 321</b></p> <p>Lisse aluminium Aluminium track Alu-Leiste</p> <p>poids - weight - Gewicht : 0.477 kg/ml</p>		
<p><b>Ref. : B 321/01</b></p> <p>Lisse PVC PVC track Kunststoffleiste</p> <p>poids - weight - Gewicht : 0.474 kg/ml</p> <p><b>Ref. : B 321/02</b></p> <p>Lisse PVC PVC track Kunststoffleiste</p> <p>poids - weight - Gewicht : 0.203kg/ml</p>		

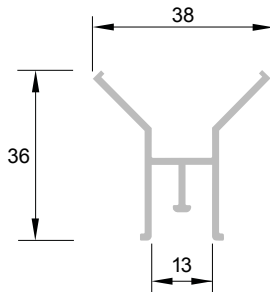
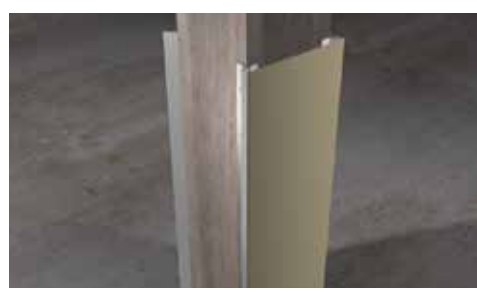
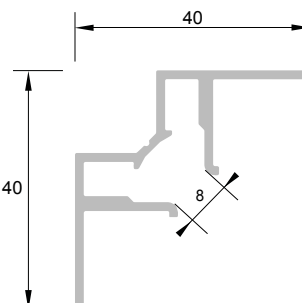
<p><b>Ref. : B 315</b></p> <p>Lisse aluminium Aluminium track Aluminium Leiste</p> <p>poids - weight - Gewicht : 0.757 kg/ml</p>		
<p><b>Ref. : B 316</b></p> <p>Lisse aluminium Aluminium track Aluminium Leiste</p> <p>poids - weight - Gewicht : 0.802 kg/ml</p>		
<p><b>Ref. : B 317</b></p> <p>Lisse aluminium Aluminium track Aluminium Leiste</p> <p>poids - weight - Gewicht : 1.039 kg/ml</p>		
<p><b>Ref. : B 318/01</b></p> <p>Lisse aluminium Aluminium track Aluminium Leiste</p> <p>poids - weight - Gewicht : 0.664 kg/ml</p>		
<p><b>Ref. : B 318/011</b></p> <p>Lisse aluminium Aluminium track Aluminium Leiste</p> <p>poids - weight - Gewicht : 0.194 kg/ml</p>		
<p><b>Ref. : B 326/01</b></p> <p>Lisse aluminium Aluminium track Aluminium Leiste</p> <p>poids - weight - Gewicht : 0.260 kg/ml</p>		

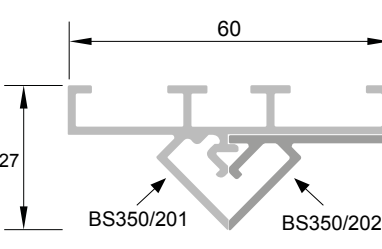

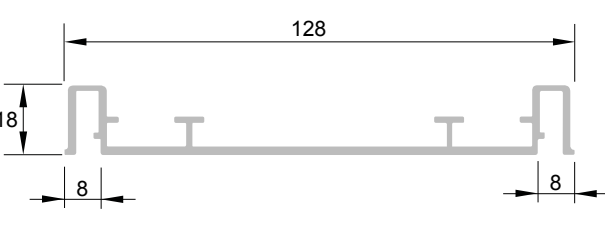
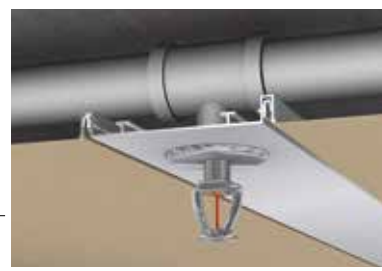
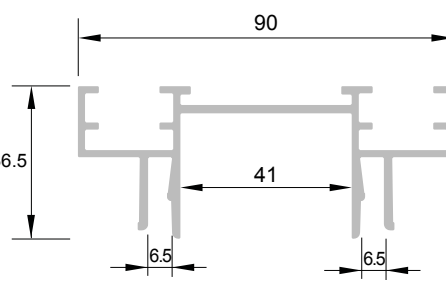
<p><b>Ref. : BS 350/01</b></p> <p>Lisse aluminium Aluminium track Aluminium Leiste</p> <p>poids - weight - Gewicht : 0.235 kg/ml</p>		
<p><b>Ref. : BS 350/04</b></p> <p>Lisse aluminium Aluminium track Aluminium Leistel</p> <p>poids - weight - Gewicht : 0.294 kg/ml</p>		
<p><b>Ref. : BS 350/05</b></p> <p>Lisse aluminium avec cimaise Aluminium track with suspension Aluminium Leiste mit Abhängevorrichtung</p> <p>poids - weight - Gewicht : 0.360 kg/ml</p>		
<p><b>Ref. : BS 350/11</b></p> <p>Lisse aluminium murale Aluminium wall track Aluminium Leiste</p> <p>poids - weight - Gewicht : 0.241 kg/ml</p>		
<p><b>Réf. : BS 350/61</b> 2 directions - 2 directions - 2 Richtungen</p> <p><b>Réf. : BS 350/62</b> 4 directions - 4 directions - 4 Richtungen</p> <p>Lisse aluminium Aluminium track Aluminium Leiste</p> <p>poids - weight - Gewicht : 0.212 kg/ml</p>		

<p><b>Ref. : BS 350/06</b></p> <p>Lisse aluminium Aluminium track Aluminium Leiste</p> <p>poids - weight - Gewicht : 0.274 kg/ml</p>		
<p><b>Ref. : BS 350/16</b></p> <p>Séparateur aluminium Aluminium separator Aluminium Trennprofil</p> <p>poids - weight - Gewicht : 0.432 kg/ml</p>		
<p><b>Ref. : BS 350/66</b></p> <p>Séparateur aluminium Aluminium separator Aluminium Trennprofil</p> <p>poids - weight - Gewicht : 0.346 kg/ml</p>		
<p><b>Réf. : BS 350/23</b></p> <p>Séparateur aluminium Aluminium separator Aluminium Trennprofil</p> <p>poids - weight - Gewicht : 0.472 kg/ml</p>		
<p><b>Réf. : BS 350/21</b></p> <p>Séparateur aluminium 6mm Aluminium separator 6mm Aluminium Trennprofil 6mm</p> <p>poids - weight - Gewicht : 0.483kg/ml</p>		
<p><b>Ref. : BS 350/24</b></p> <p>Séparateur lumière Light separator Licht Trennprofil</p> <p>poids - weight - Gewicht : 1.871 kg/ml</p>		

<p><b>Ref. : BS 350/02</b></p> <p>Séparateur aluminium Aluminium separator Aluminium Trennprofil</p> <p>poids - weight - Gewicht : 0.537 kg/ml</p>		
<p><b>Ref. : BS 350/03</b></p> <p>Aluminium separator for corner Aluminium Trennprofil für Außenwinkel</p> <p>poids - weight - Gewicht : 0.431 kg/ml</p>		
<p><b>Ref. : BS 350/15</b></p> <p>Lisse aluminium murale d'angle Aluminium wall rail for angles Aluminium Wandleiste gewinkelt</p> <p>poids - weight - Gewicht : 0.496kg/ml</p>		
<p><b>Réf. : BS 350/20</b> <b>BS 350/201</b> <b>BS 350/202</b></p> <p>Séparateur aluminium Aluminium separator Aluminium Trennprofil</p> <p>poids - weight - Gewicht : 0.837 kg/ml</p>		
<p><b>Ref. : BS 350/18</b></p> <p>Séparateur aluminium pour cloisons et sprinklers Aluminium separator for partitions and sprinklers Aluminium Trennprofil für Trennwände und sprinklers</p> <p>poids - weight - Gewicht : 1.037 kg/ml</p>		
<p><b>Ref. : BS 350/19</b></p> <p>Séparateur aluminium en joint creux pour cloisons et sprinklers Aluminium separator for partitions and sprinklers Aluminium Trennprofil mit Schattenfuge für Trennwände und sprinklers</p> <p>poids - weight - Gewicht : 1.286 kg/ml</p>		

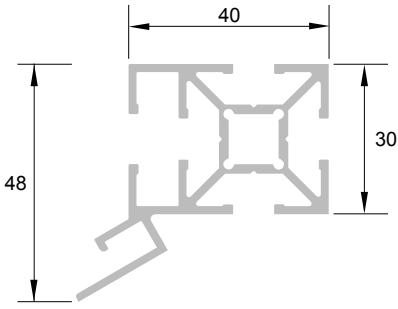
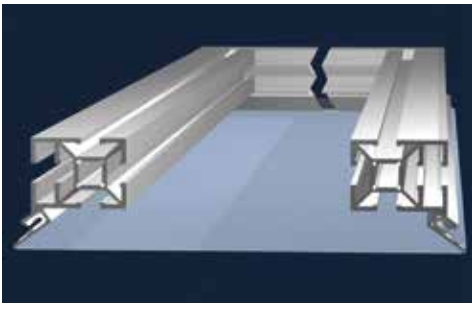
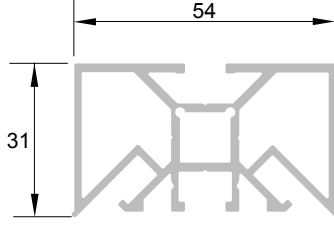

<p><b>Ref. : BS 350/165</b></p> <p>Séparateur aluminium Aluminium separator Aluminium Trennprofil</p> <p>poids - weight - Gewicht : 1.123 kg/ml</p>		
<p><b>Ref. : BS 350/10</b></p> <p>Profil aluminium mural double toile Double sheet wall aluminium profile Aluminium doppellagig Wandleiste</p> <p>poids - weight - Gewicht : 0.528 kg/ml</p>		
<p><b>Ref. : BS 355/163</b></p> <p>Profil aluminium pour cadre modulaire double toile Aluminium profile for double sheet modular frames Aluminium doppellagig Rahmenprofil</p> <p>poids - weight - Gewicht : 1.025 kg/ml</p>		
<p><b>Ref. : BS 355/02</b></p> <p>Lisse aluminium pour cadre modulaire Aluminium track for modular frames Aluminium Profil für Modulrahmen</p> <p>poids - weight - Gewicht : 1.130 kg/ml</p>		
<p><b>Ref. : BS 355/06</b></p> <p>Profil aluminium pour cadre modulaire Aluminium profile for modular frames Rahmenprofil</p> <p>poids - weight - Gewicht : 0.861 kg/ml</p>		

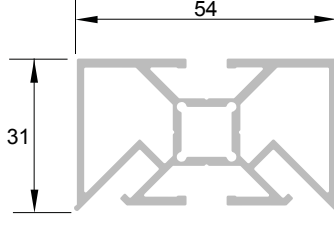
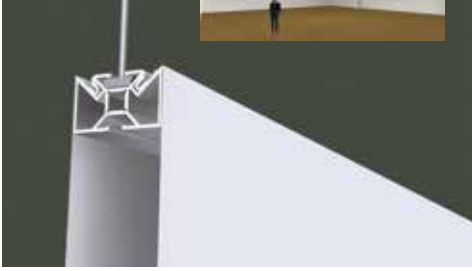
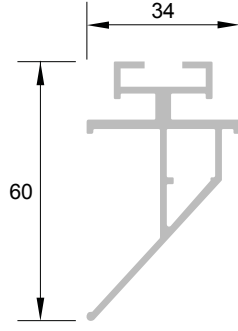
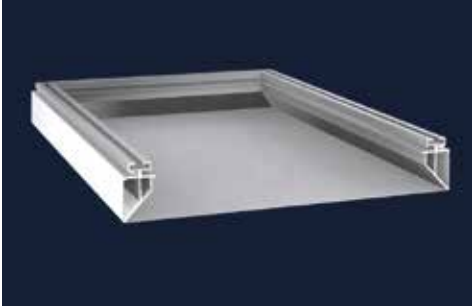
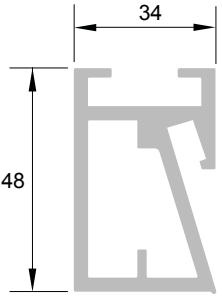
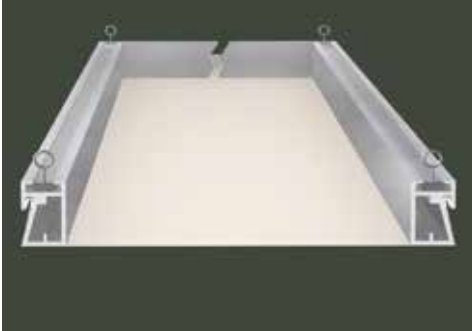
<p><b>Ref. : BS 355/04</b></p> <p>Lisse aluminium pour cadre modulaire Aluminium track for modular frames Aluminium Profil für Modulrahmen</p> <p>poids - weight - Gewicht : 1.074 kg/ml</p>		
<p><b>Ref. : BS 355/17</b></p> <p>Profil aluminium pour cadre modulaire aluminium profile for modular frames Aluminium Rahmenprofil</p> <p>poids - weight - Gewicht : 1.161 kg/ml</p>		
<p><b>Ref. : BS 355/18</b></p> <p>Profil aluminium pour cadre modulaire aluminium profile for modular frames Aluminium Rahmenprofil</p> <p>poids - weight - Gewicht : 1.150 kg/ml</p>		
<p><b>Ref. : BS 355/45</b></p> <p>Profil aluminium pour cadre modulaire double toile Aluminium profile for double sheet modular frames Aluminium doppellagig Rahmenprofil</p> <p>poids - weight - Gewicht : 0.799 kg/ml</p>		
<p><b>Ref. : BS 355/55</b></p> <p>Profil aluminium pour cadre modulaire Aluminium profile for modular frames Aluminium Rahmenprofil</p> <p>poids - weight - Gewicht : 1.428 kg/ml</p>		

**Ref. : BS 355/05**

Système pour cadre modulaire  
System for modular frames  
Rahmenprofil System

poids - weight - Gewicht :  
0.806 kg/ml

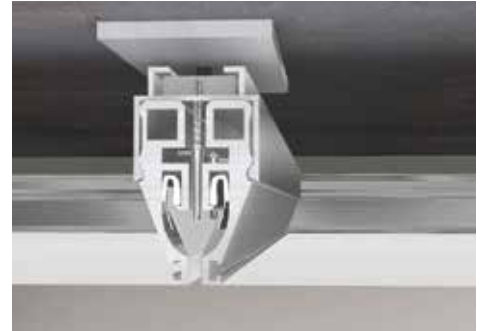
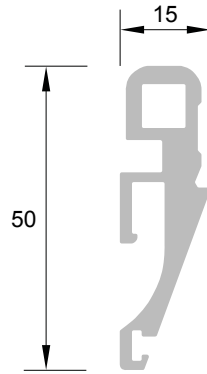
**Ref. : BS 355/08**

Profil aluminium pour cadre  
modulaire double toile  
Aluminium profile for double  
sheet modular frames  
Rahmenprofil doppellagi

poids - weight - Gewicht :  
1.120 kg/ml

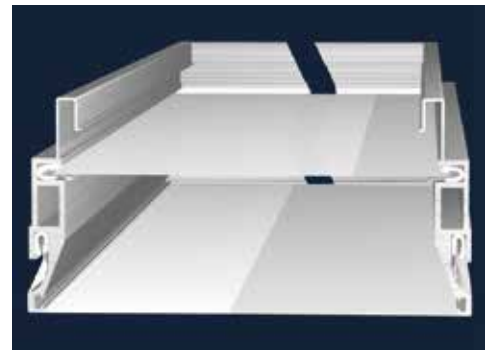
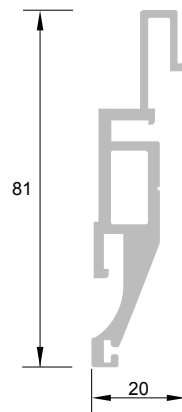
**Ref. : BS 355/14**

Profil aluminium pour cadre  
modulaire double toile  
Aluminium profile for double  
sheet modular frames  
Rahmenprofil doppellagi



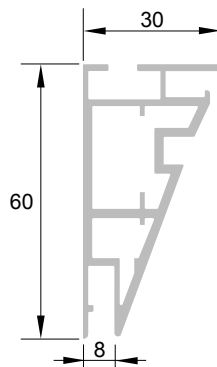



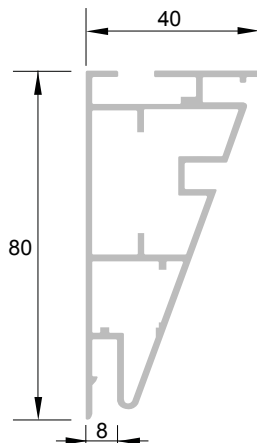

poids - weight - Gewicht :  
1.083 kg/ml

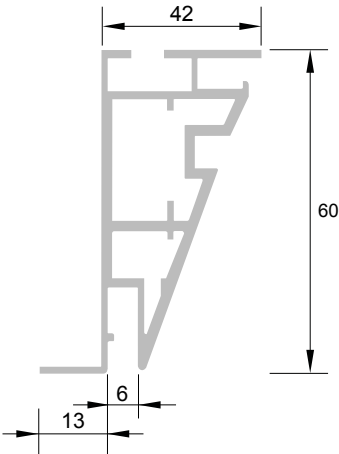
**Ref. : BS 355/15**

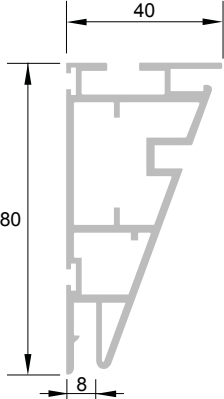
Profil aluminium pour cadre  
modulaire double toile  
Aluminium profile for double  
sheet modular frames  
Rahmenprofil doppellagi

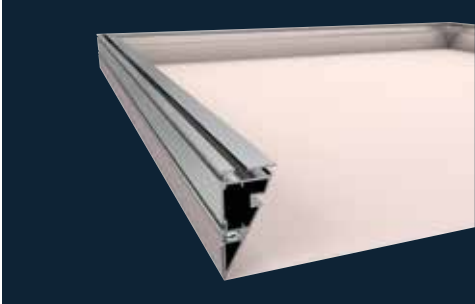
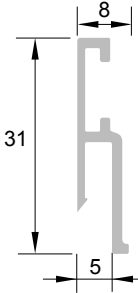
poids - weight - Gewicht :  
1.244 kg/ml

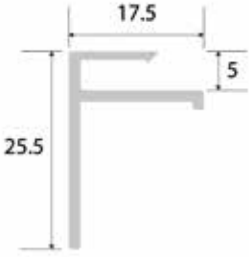

<p><b>Réf. : BS 350/22</b></p> <p>Séparateur aluminium Aluminium separator Aluminium Trennprofil</p> <p>poids - weight - Gewicht : 1.011 kg/ml</p>		
<p><b>Ref. : BS 355/25</b></p> <p>Profil aluminium pour cadre modulaire double toile Aluminium profile for double sheet modular frames Aluminium doppellagig Rahmenprofil</p> <p>poids - weight - Gewicht : 1.609 kg/ml</p>		
<p><b>Ref. : BS 355/37</b></p> <p>Profil aluminium pour cadre modulaire double toile Aluminium profile for double sheet modular frames Aluminium doppellagig Rahmenprofil</p> <p>poids - weight - Gewicht : 1.555 kg/ml</p>		
<p><b>Ref. : BMS 340/01</b> <b>Ministar®</b></p> <p>Lisse aluminium Aluminium track Aluminium Leiste</p> <p>poids - weight - Gewicht : 0.207 kg/ml</p>		
<p><b>Ref. : BMS 340/11</b> <b>Ministar®</b></p> <p>Lisse aluminium Aluminium track Aluminium Leiste</p> <p>poids - weight - Gewicht : 0.200 kg/ml</p>		

<p><b>Ministar®</b> <b>Ref. : BXS 330/11</b></p> <p>Lisse aluminium Aluminium track Aluminium Leiste</p> <p>poids - weight - Gewicht : 0.183 kg/ml</p>		
<p><b>Ministar®</b> <b>Ref. : BMS 340/15</b></p> <p>Séparateur aluminium mural d'angle Wall corner aluminium separator Wandabstandshalter Aluminium für Winkel</p> <p>poids - weight - Gewicht : 0.419 kg/ml</p>		
<p><b>Ministar®</b> <b>Ref. : BMS 340/24</b></p> <p>Séparateur d'angle aluminium Aluminium separator for corner Aluminium Trennprofil für Außenwinkel</p> <p>poids - weight - Gewicht : 0.644 kg/ml</p>		
<p><b>Ministar®</b> <b>Ref. : BMS 340/10</b></p> <p>Lisse aluminium double toile pour plafond lumineux Aluminium track for double layer lighting ceiling Trägertraverse Aluminium LED</p> <p>poids - weight - Gewicht : 0.564 kg/ml</p>		
<p><b>Ministar®</b> <b>Ref. : BMS 345/06</b></p> <p>Lisse aluminium Aluminium track Aluminium Leiste</p> <p>poids - weight - Gewicht : 0.859 kg/ml</p>		

**Ministar®**  
**Ref. : BMS 345/14**

Profil aluminium pour cadre modulaire double toile  
 Aluminium profile for double layer modular frame  
 Aluminium doppellagig Rahmenprofil

poids - weight - Gewicht :  
 1.046 kg/ml

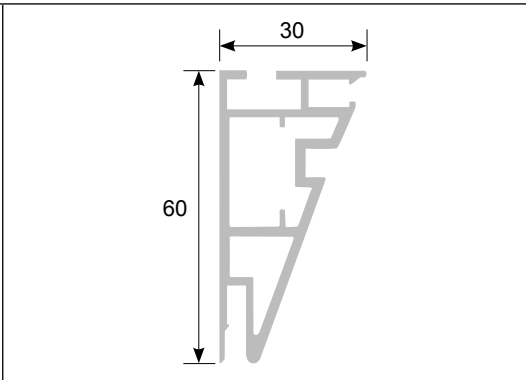

**Ministar®**  
**Ref. : BMS 345/55**

Profil aluminium pour cadre modulaire triple toile  
 Aluminium profile for triple layer modular frame  
 Aluminium dreilagig Rahmenprofil

poids - weight - Gewicht :  
 2.09 kg/ml

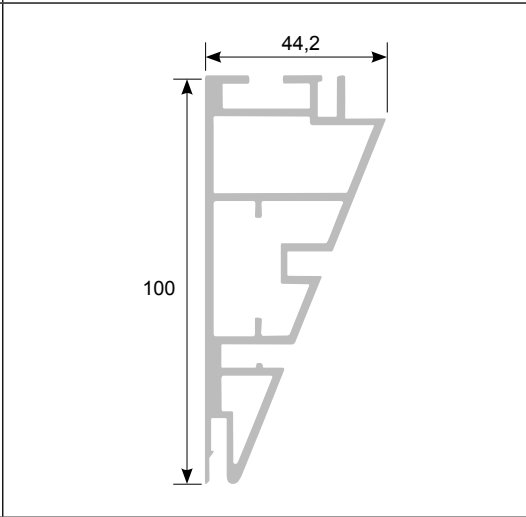

**Ministar®**  
**Ref. : BMS 345/20**

Lisse aluminium  
 Aluminium track  
 Aluminium Leiste

poids - weight - Gewicht :  
 1.241 kg/ml

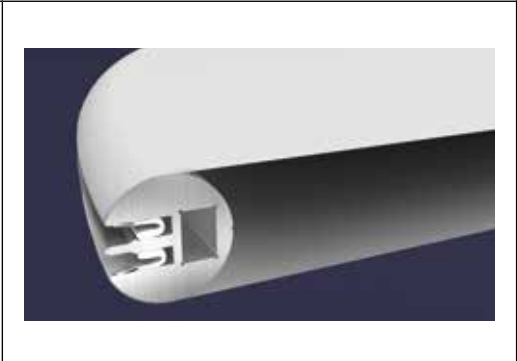
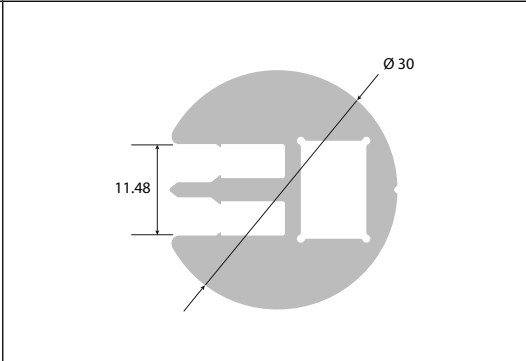

**Réf. : BS 365/20**

Tube aluminium double enclenchement  
 Aluminium double sheet tube  
 Aluminium Röhrenprofil für doppelfoli

poids - weight - Gewicht :  
 1.470 kg/ml

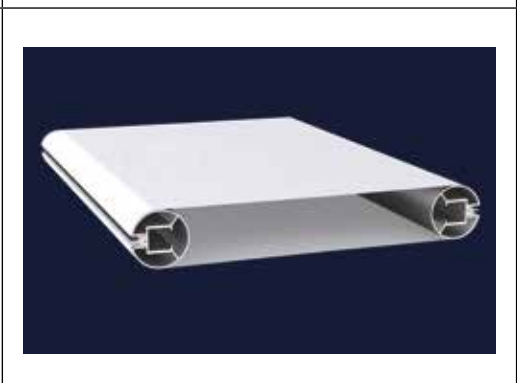
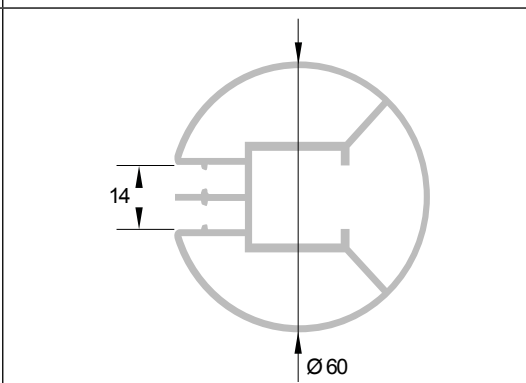

**Réf. : BS 365/30**

Tube aluminium tridirectionnel  
 Aluminium tridirectionnal tube  
 Aluminium tridirectionnel Röhre

poids - weight - Gewicht :  
 1.662 kg/ml

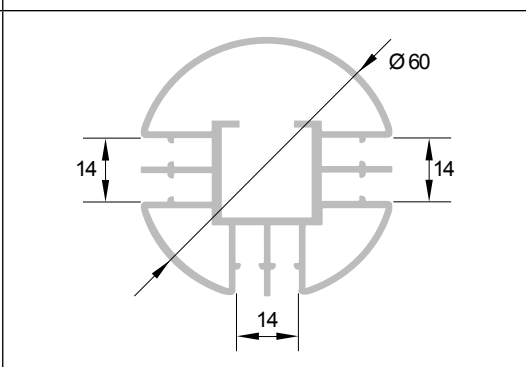

**Ministar®**

**Réf. : BMS 355/28  
LED**

Profil aluminium pour cadre  
modulaire double toile  
Aluminium profile for double layer  
modular frame  
Aluminium doppellagig Rahmenprofil

poids - weight - Gewicht :  
1.254 kg/ml

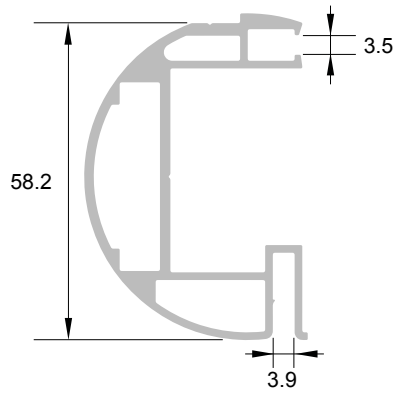

**Ministar®**

**Réf. : BMS 355/29  
LED**

Profil aluminium pour cadre  
modulaire double toile  
Aluminium profile for double layer  
modular frame  
Aluminium doppellagig Rahmenprofil

poids - weight - Gewicht :  
1.172 kg/ml

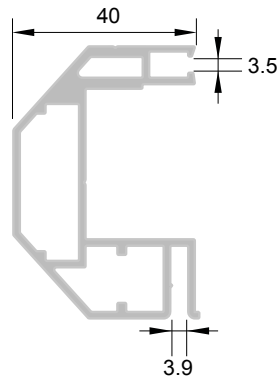

**Ministar®**

**Réf. : BMS 365/40  
LED**

Séparateur led pour cercle et forme 3D.  
Led separator for circle and 3D shape.  
Led Trennzeichen für Kreis und  
3D-Form.

poids - weight - Gewicht :  
1.867 kg/ml

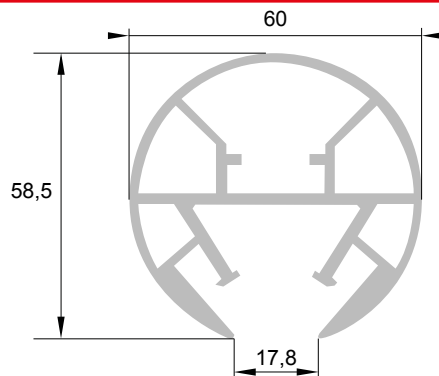

**Ministar®**

**Réf. : BMS 365/50  
LED**

Séparateur led mur et plafond.  
Led wall and ceiling separator.  
LED Wand und Decken  
Trennprofil.

poids - weight - Gewicht :  
2.153 kg/ml

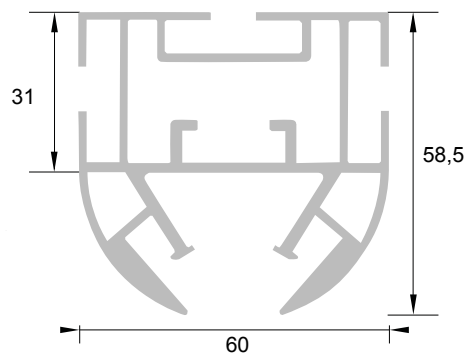

**Ministar®**

**Ref. : BMS 345/30  
LED**

Tube aluminium  
pour cadre modulaire LED  
Aluminium tube for modular frame  
LED  
Aluminiumrohr für Modulrahmen  
LED

poids - weight - Gewicht :  
1.19 kg/ml

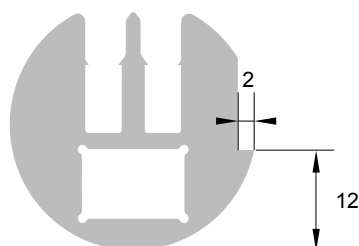

**Ministar®**

**Ref. : BMS 345/40  
LED**

Tube aluminium  
pour cadre modulaire LED  
Aluminium tube for modular frame  
LED  
Aluminiumrohr für Modulrahmen  
LED

poids - weight - Gewicht :  
1.085 kg/ml

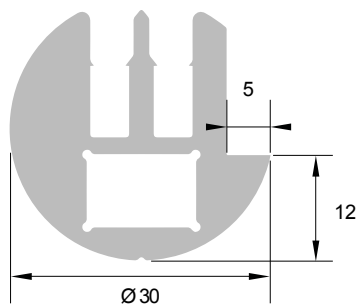

**Ref. : BMS 345/50  
LED**

Tube aluminium  
pour cadre modulaire LED  
Aluminium tube for modular frame  
LED  
Aluminiumrohr für Modulrahmen  
LED

poids - weight - Gewicht :  
1.022 kg/ml

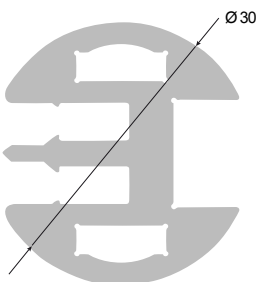

**Ministar®**

**Ref. : BMS 335/50  
LED**

Tube aluminium  
pour cadre modulaire LED  
Aluminium tube for modular frame  
LED  
Aluminiumrohr für Modulrahmen  
LED

poids - weight - Gewicht :  
0.603 kg/ml

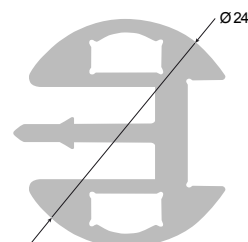

**Ref. : BS 350/13  
LED**

Lisse aluminium pour éclairage  
LED  
périphérique  
Aluminium track for perimeter LED  
lighting  
Trägertraverse Aluminium LED  
für Beleuchtungseinrichtung

poids - weight - Gewicht :  
0.462 kg/ml

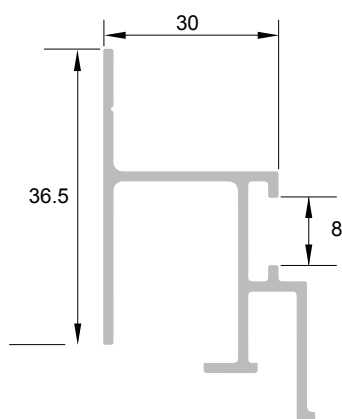

**Ministar®**

**Réf. : BMS 355/14  
LED**

Lisse aluminium pour éclairage LED  
périphérique  
Aluminium track for perimeter LED  
lighting  
Trägertraverse Aluminium LED  
für Beleuchtungseinrichtung

poids - weight - Gewicht :  
0.616 kg/ml

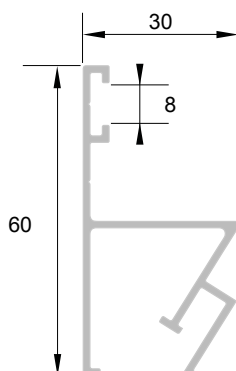



**Trempo®**  
**Réf. : BT 310**  
**Sandows**

Profil aluminium Trempo®  
 Aluminium Trempo® profile  
 Aluminium Trempo® Profil

poids - weight - Gewicht :  
 0.243 kg/ml

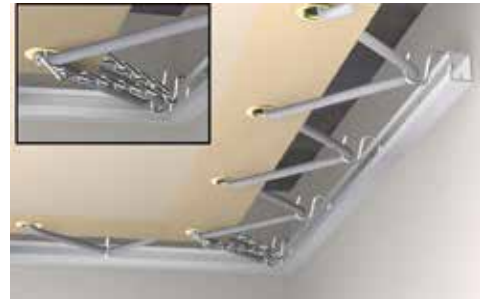
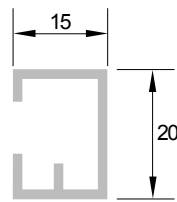

**Trempo®**  
**Réf. : BT 320**  
**ressorts - spring -  
 Feder**

Profil aluminium Trempo®  
 Aluminium Trempo® profile  
 Aluminium Trempo® Profil

poids - weight - Gewicht :  
 0.437 kg/ml

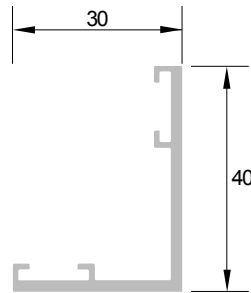

**Trempo®**  
**Ref. : BT 330**  
**BT 330.01**  
**BT 330.02**

Profil aluminium Trempo®  
 Aluminium Trempo® profile  
 Aluminium Trempo® Profil

**BT 330.01**  
 poids - weight - Gewicht :  
 0.654 kg/ml

**BT 330.02**  
 poids - weight - Gewicht :  
 1.184 kg/ml

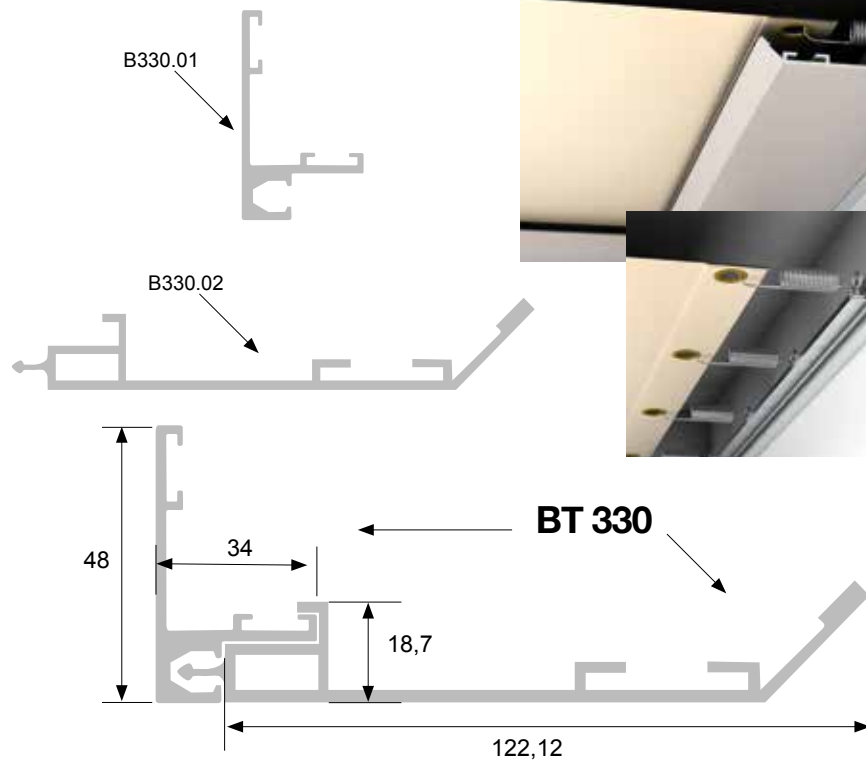

**Trempo®**  
**platine - plate - Platte**

Profil Trempo fixation platines  
 Trempo with plate fixation  
 Trempo Befestigung durch Platte

Différents modèles de fixation platine disponibles.  
 Different types of plate fixations available.  
 Verschiedene Befestigungselemente laut der Projekt zu realisieren.

poids - weight - Gewicht :  
 1.307 kg/ml



**BarriClim®**  
**Ref. : BMS CLIM 1**

poids - weight - Gewicht :  
0.799 kg/ml

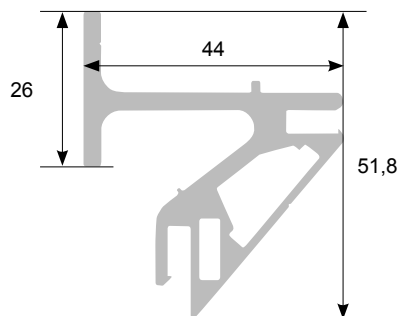

**Arcolis®**  
**Ref. : ARCS - 10**

Profil aluminium pour cadre acoustique  
Aluminum profile for acoustic frame  
Aluminiumprofil für akustischen  
Rahmen

poids - weight - Gewicht :  
1.050 kg/ml

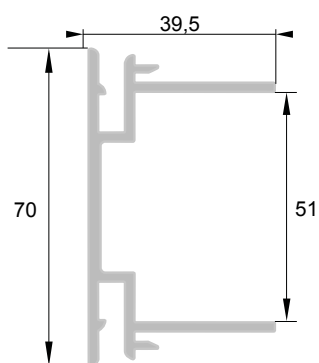

**Arcolis®**  
**Ref. : ARCS - 12**

Profil aluminium pour cadre acoustique  
avec chemin lumineux en périphérie  
Aluminum profile for acoustic frame  
Aluminiumprofil für akustischen  
Rahmen

poids - weight - Gewicht :  
1.646 kg/ml

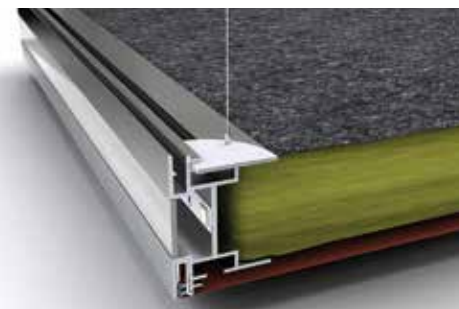
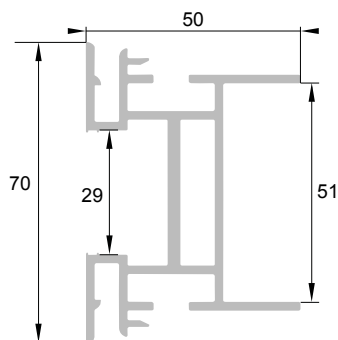

**Arcolis®**  
**Ref. : ARCS - 13**

Profil aluminium pour cadre  
acoustique en hauteur mini  
Aluminum profile for acoustic frame  
height mini  
Aluminiumprofil für akustischen  
Rahmen Höhe mini

poids - weight - Gewicht :  
0.851 kg/ml

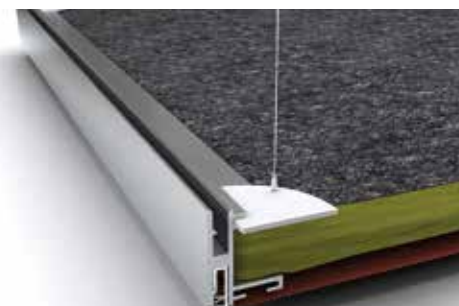
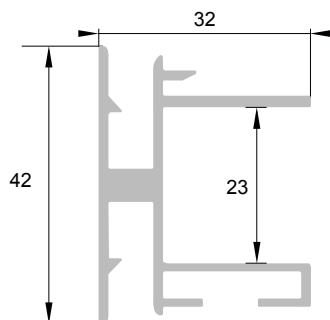

## Mirror®

### Réf. : BMR 385/05

Profil aluminium pour cadre modulaire  
Aluminium profile for modular frame  
Aluminium Rahmenprofil

poids - weight - Gewicht :  
1.156 kg/ml

#### Accessoires - Accessories -

#### Zubehör :

### BMR 385/06

Profil aluminium  
Aluminium profile  
Aluminium Profil

poids - weight - Gewicht :  
0,225 kg/ml

### BMR 385/07

Profil aluminium  
Aluminium profile  
Aluminium Profil

poids - weight - Gewicht :  
0,176 kg/ml

### B440/62

Clip PVC

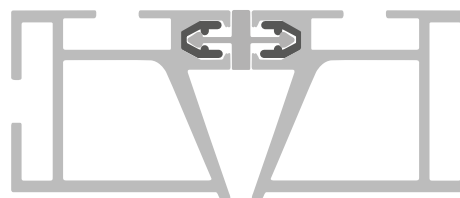
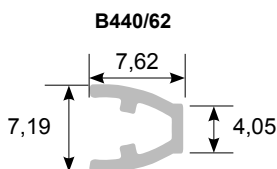
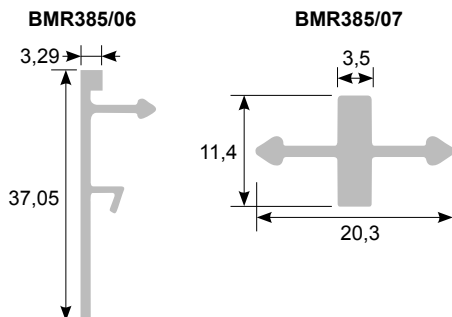
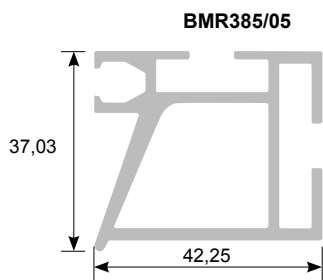

## Mirror®

### Réf. : BMR 385/01

### Réf. : BMR 385/02

Profil aluminium pour cadre modulaire  
Aluminium profile for modular frame  
Aluminium Rahmenprofil

### BMR 385/01

poids - weight - Gewicht :  
1.644 kg/ml

### BMR 385/02

poids - weight - Gewicht :  
1.234 kg/ml

#### Accessoires - Accessories -

#### Zubehör :

### BMR 385/03

Profil aluminium  
Aluminium profile  
Aluminium Profil

poids - weight - Gewicht :  
0.383 kg/ml

### BMR 385/04

Profil aluminium  
Aluminium profile  
Aluminium Profil

poids - weight - Gewicht :  
0.561 kg/ml

### B440/62

Clip PVC

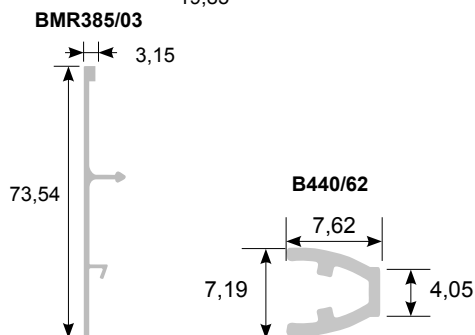
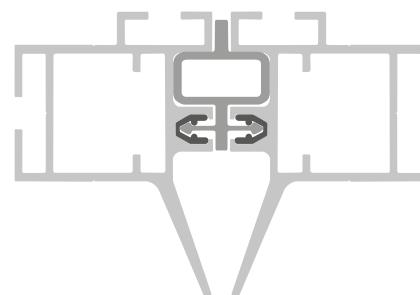
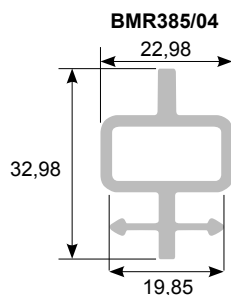
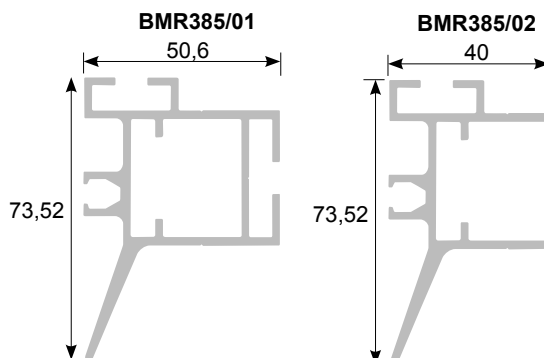

# Couleurs et finitions

Colours & finishes - Farben & Verarbeitungen



Barrisol® Star® - Architecte : João Luis Carrilho



Design : Barrisol Finland

## Les reflets laqués®



**02018** Gris Tamaris<sup>\*(1)</sup>

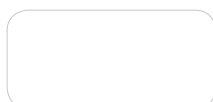

**02010** Blanc Orchidée<sup>\*(1)/\*\*(2)</sup>



**02032** Brun Roseaux<sup>\*(1)</sup>



**02083** Rouge Coquelicot<sup>\*(1)</sup>



**02090** Rose Fushia<sup>\*(1)</sup>



**02019** Gris Erodium<sup>\*(1)</sup>

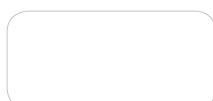

**02011** Blanc Lys<sup>\*(1)/\*\*(2)</sup>



**02033** Brun Noisetier<sup>\*(1)</sup>



**02082** Rouge Capucine<sup>\*(2)</sup>



**02088** Violet Gilla<sup>\*(2)</sup>



**02020** Gris Asarine<sup>\*(1)</sup>



**02017** Beige Obione<sup>\*(1)</sup>



**02031** Brun Pomme de Pin<sup>\*(1)</sup>



**02051** Orange Coulouma<sup>\*(1)</sup>



**02084** Prune Violette<sup>\*(2)</sup>



**02012** Gris Clématite<sup>\*(1)</sup>



**02024** Jaune Reseda<sup>\*(1)</sup>



**02041** Noir Tulipe<sup>\*(1)/\*\*(2)</sup>



**02025** Orange Datura<sup>\*(1)</sup>



**02050** Mauve Iris<sup>\*(2)</sup>



**02016** Gris Ombelle<sup>\*(1)</sup>



**02015** Beige Arum<sup>\*(1)</sup>



**02086** Violet Aubergine<sup>\*(2)</sup>



**02028** Terracota Ixia<sup>\*(2)</sup>



**02089** Violet Laelia<sup>\*(1)</sup>

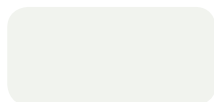

**02014** Gris Jasmin<sup>\*(2)</sup>



**02013** Beige Magnolia<sup>\*(1)</sup>



**02081** Bordeaux Pivoine<sup>\*(1)</sup>



**02053** Pêche Angélique<sup>\*(2)</sup>



**02052** Mauve Aster<sup>\*(2)</sup>

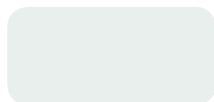

**02065** Vert Amandine<sup>\*(2)</sup>



**02021** Beige Dactyle<sup>\*(1)</sup>



**02087** Brun Aurea<sup>\*(1)/\*\*(2)</sup>



**02092** Rose Camélia<sup>\*(2)</sup>



**02076** Bleu Belle de Nuit<sup>\*(1)</sup>



**02005** Blanc Edelweiss<sup>\*(1)</sup>



**02030** Taupe Asaret<sup>\*(1)</sup>



**02085** Rouge Grenat<sup>\*(2)</sup>



**02091** Rose Azalée<sup>\*(2)</sup>



**02075** Bleu Campanule<sup>\*(1)</sup>



Réalisation : Deco Design



Architecte : Ron Arad

		<b>02066</b> Vert Laurier <sup>*(2)</sup>	<b>02067</b> Vert Olive <sup>*(2)</sup>	<b>02027</b> Jaune Cytise <sup>*(2)</sup>
<b>02072</b> Bleu Gentiane <sup>*(1)</sup>	<b>02070</b> Bleu Dauphinelle <sup>*(1)</sup>	<b>02062</b> Vert Houx <sup>*(2)</sup>	<b>02069</b> Vert Aralia <sup>*(2)</sup>	<b>02022</b> Jaune Jonquille <sup>*(2)</sup>
<b>02073</b> Bleu Bleuets <sup>*(1)</sup>	<b>02071</b> Bleu Myosotis <sup>*(2)</sup>	<b>02061</b> Vert Gui <sup>*(2)</sup>	<b>02068</b> Vert Lindera <sup>*(2)</sup>	
<b>02074</b> Bleu Pervenche <sup>*(2)</sup>	<b>02064</b> vert Amaranthe <sup>*(2)</sup>	<b>02063</b> Vert Verveine <sup>***(2)</sup>	<b>02023</b> Jaune Primevère <sup>*(1)</sup>	

**ACOUSTICS®** A15 - A20 - A30 : ≤ 220 cm / A40 : ≤ 200 cm.

<b>NANOPERF</b> <b>A15</b> - Ø0.1mm	<b>ACOPERF</b> <b>A20</b> - Ø0.15mm	<b>MICROACOUSTIC</b> <b>A30</b> - Ø0.2mm	<b>MINIPERF</b> <b>A40</b> - Ø0.5mm

Taux de réflexion de la lumière - Light reflexion rate  
Lichtreflexionsgrad - Tasso di riflessione della luce - Porcentaje de reflexión de luz

<b>02011</b> Blanc Lys	90%
Norme - Norm - Norma - Normativa : ASTM E903 - NF EN 410	

**PERFORATIONS - PERFORATIONS - PERFORATIONEN - PERFORAZIONE - PERFORACIÓN**

<b>MEDIPERF</b> <b>P10</b> - Ø1mm	<b>MEZZOPERF</b> <b>P20</b> - Ø1mm	<b>SOLAPERF</b> <b>P50</b> - Ø2.8mm	<b>MAXIPERF</b> <b>P60</b> - Ø4mm	<b>MEGAPERF</b> <b>P70</b> - Ø4mm	<b>OMEGAPERF</b> <b>P80</b> - Ø4.5mm	<b>XYLOPERF</b> <b>P85</b> - Ø5mm

Classement au feu - Fire classification - Brandverhalten - Classe di reazione al fuoco - Clasificación al fuego <sup>(1)</sup>**B-s1, d0** | <sup>(2)</sup>**B-s2, d0**

Largeur des lés - Sheet width - Folienbreite - Larghezza dei teli - Ancho de tela **\*162 cm** | **\*\*214 cm**  
A noter: des soudures sont possibles dans les plafonds en fonction des dimensions et configurations de projets - Please note: seams are possible on the ceilings depending on the projects dimensions and configuration. - Bemerkung: Nähte in der Spanndecke sind je nach Abmessungen und Projektkonfiguration möglich. - NB: Sarà possibile la presenza di saldature sui controsoffitti in base alla geometria e dimensioni dei teli e alle caratteristiche dei progetti. - A tener en cuenta: las soldaduras son posibles en función de las dimensiones o configuraciones de los proyectos.

Epaisseur - Thickness - Dicke - Spessore - Espesor **17-18 / 100**

**CE** Certificat de conformitate CE N° 0071 - CPR - 14827 rev. 3

**Le pourcentage de tension appliqué à la toile peut varier de 3 à 10% selon les contraintes liées à chaque projet - The percentage of tension applied to the sheet can vary from 3 to 10% depending on the constraints of each project - Die auf die Folie angebrachte Spannung kann von 3 bis 10% je nach den Projektbeschränkungen variieren - La percentuale di tensione applicata al telo può essere variabile dal 3 al 10% secondo le esigenze legate ad ogni progetto - El porcentaje de tensión aplicado a la tela puede variar entre el 3 y el 10% según las especificaciones técnicas a cada proyecto.**

Les couleurs imprimées peuvent présenter un léger écart avec la réalité, notre carte d'échantillons est à votre disposition pour plus de précisions. - Printed colors may present a slight variation with the reality, our sample booklet is available for more precision. - Die gedruckten Farben können in der Realität von der Darstellung abweichen; eine Broschüre mit Muster ist für genauere Abgleiche erhältlich - I colori riportati nella presente stampa possono presentare una leggera differenza dal materiale reale, la nostra campionatura è a vostra disposizione per facilitare la vostra scelta - Dado que estos colores fueron impresos puede existir una diferencia con la realidad, por eso nuestra carta con muestras está a su dispuesta para una mayor precisión.

Les toiles de la gamme des Laquées, peuvent présenter de petites marques liées au processus de fabrication. Les reflets dans le laqué peuvent varier en fonction des formes, séparations et autres. En fonction de l'intensité de l'exposition au rayonnement solaire, de la composition de l'atmosphère de la pièce (fumée...), la teinte peut légèrement varier dans le temps. The reflections in the lacquer finish may vary depending on the shapes, separations and others. Small marks being a part of the manufacturing process may be present in the lacquered line. Depending on the intensity of the solar radiation exposure and the atmosphere composition (smoke...) of the room, the shade of the sheet may vary in the time. Der Spiegeleffekt der Lackfolien kann je nach Form, Aufteilung und weiteren Faktoren variieren. Die Lackdecken können kleine Druckstellen, verbunden mit dem Herstellungsprozess aufweisen. Abhängig von der Sonneneinstrahlung und der Luftzusammensetzung im Raum (Rauch...) kann sich das Erscheinungsbild der Folien zeitlich ändern. Il riflesso dei teli laccati può variare in funzione delle forme create e di varie condizioni ambientali. È possibile che i teli laccati presentino dei piccoli segni dovuti al processo di produzione del telo. In funzione dell'intensità dell'esposizione ai raggi del sole e della composizione dell'atmosfera della stanza (es: presenza di fumo), la tinta del telo può leggermente variare col tempo. Los reflejos de las telas lacadas pueden variar en función de las formas, separaciones y otros. Podrían aparecer ligeras marcas debido al proceso de fabricación en las telas lacadas. Según la intensidad de la exposición a la radiación solar, de la composición de la atmósfera de la habitación (humo...), el tinte puede variar con el tiempo.





Architectes : Jan kaplicky (Future Systems) et Andrea morgante (Shiro Studio)

Réalisation : Estrikor

# Les rêves satinés®



**07097** Noir Blake\*\*\*<sup>(1)</sup>



**07010** Blanc Wight\*\*\*\*<sup>(1)</sup>



**07033** Beige Bahamas\*<sup>(2)</sup>



**07075** Bleu Fidji\*\*\*<sup>(1)</sup>



**07071** Vert Canaries\*<sup>(2)</sup>



**07018** Gris Célèbes\*\*\*<sup>(1)</sup>

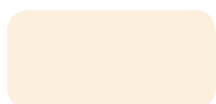

**07011** Ivoire Rhodes\*\*\*<sup>(1)</sup>



**07092** Rose Baléares\*<sup>(2)</sup>



**07074** Bleu Corfou\*<sup>(2)</sup>



**07063** Vert Antilles\*<sup>(2)</sup>



**07016** Gris Victoria\*\*\*<sup>(1)</sup>

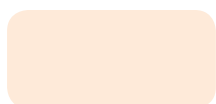

**07090** Rose Désirade\*<sup>(2)</sup>



**07093** Rose Tahiti\*<sup>(2)</sup>



**07073** Bleu Midway\*<sup>(2)</sup>



**07067** Vert Kourou\*\*<sup>(2)</sup>



**07017** Gris Livingstone\*\*\*<sup>(1)</sup>



**07091** Rose Marie Galante\*<sup>(2)</sup>



**07094** Rose Marquise\*\*\*<sup>(1)</sup>



**07072** Bleu Mayotte\*<sup>(2)</sup>



**07064** Vert Bermudes\*<sup>(2)</sup>

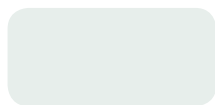

**07015** Gris Comores\*\*\*<sup>(1)</sup>



**07095** Rose Hawaï\*<sup>(2)</sup>



**07096** Rouge Aruba\*\*<sup>(2)</sup>

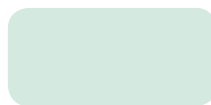

**07062** Vert Açores\*<sup>(2)</sup>



**07083** Brique Galapagos\*<sup>(2)</sup>



**07020** Blanc Artic\*\*\*<sup>(1)</sup>



**07019** Gris Seychelles\*\*\*<sup>(1)</sup>



**07084** Prune Kiji\*\*<sup>(2)</sup>



**07061** Bleu Palmyre\*<sup>(2)</sup>



**07082** Orange Bornéo\*<sup>(2)</sup>



Design : Latuner



Architecte : Moshe Safdie



**07081** Orange Sumatra<sup>\*(2)</sup>



**07024** Orange Bali<sup>\*(2)</sup>



**07023** Orange Java<sup>\*(2)</sup>

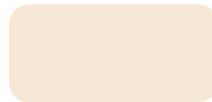

**07022** Orange Flores<sup>\*\*\*(1)</sup>



**07021** Jaune Ceylan<sup>\*(2)</sup>

**ACOUSTICS**<sup>®</sup> A15 - A20 - A30 : ≤ 220 cm / A40 : ≤ 200 cm.

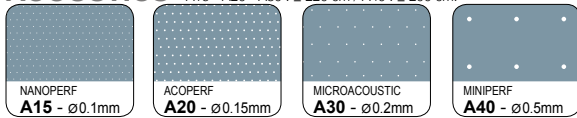

**PERFORATIONS - PERFORATIONS - PERFORATIONEN - PERFORAZIONE - PERFORACIÓN**

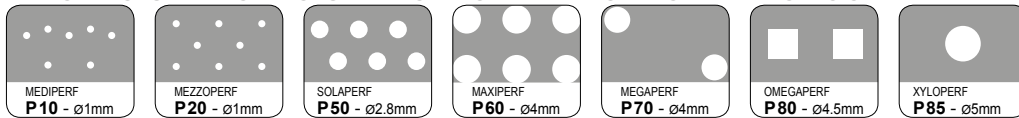

Taux de réflexion de la lumière - Light reflexion rate Lichtreflexionsgrad - Tasso di riflessione della luce - Porcentaje de reflexión de luz	
<b>07010</b> Blanc Wight	89%
<b>07011</b> Ivoire Rhodes	81%
Norme - Norm - Norm - Normativa - Normativa : <span style="float: right;">ASTM E903 - NF EN 410</span>	

Classement au feu - Fire classification - Brandverhalten  
Classe di reazione al fuoco - Clasificación al fuego

<sup>(1)</sup>**B-s1, d0** | <sup>(2)</sup>**B-s2, d0**

Largeur des lés - Sheet width - Folienbreite - Larghezza dei teli - Ancho de tela

A noter : des soudures sont possibles dans les plafonds en fonction des dimensions et configurations de projets - Please note : seams are possible on the ceilings depending on the projects dimensions and configuration. - Bemerkung: Nähte in der Spanndecke sind je nach Abmessungen und Projektkonfiguration möglich. - NB: Sarà possibile la presenza di saldature sui controsoffitti in base alla geometria e dimensioni dei teli e alle caratteristiche dei progetti. - A tener en cuenta : las soldaduras son posibles en función de las dimensiones o configuraciones de los proyectos.

<b>*162 cm</b> ◀▶ 150 cm	<b>**214 cm</b> ◀▶ 200 cm	<b>***236 cm</b> ◀▶ 220 cm	<b>****240 cm</b> ◀▶ 225 cm
-----------------------------	------------------------------	-------------------------------	--------------------------------

Epaisseur - Thickness - Dicke - Spessore - Espesor

**17-18 / 100**



Certificat de conformité CE  
N° 0071 - CPR - 14627 rev. 3

Le pourcentage de tension appliqué à la toile peut varier de 3 à 10% selon les contraintes liées à chaque projet - The percentage of tension applied to the sheet can vary from 3 to 10% depending on the constraints of each project - Die auf die Folie angebrachte Spannung kann von 3 bis 10% je nach den Projektbeschränkungen variieren - La percentuale di tensione applicata al telo può essere variabile dal 3 al 10% secondo le esigenze legate ad ogni progetto - El porcentaje de tensión aplicado a la tela puede variar entre el 3 y el 10% según las especificaciones técnicas a cada proyecto.

Les couleurs imprimées peuvent présenter un léger écart avec la réalité, notre carte d'échantillons est à votre disposition pour plus de précisions. - Printed colors may present a slight variation with the reality, our sample booklet is available for more precision. - Die gedruckten Farben können in der Realität von der Darstellung abweichen; eine Broschüre mit Muster ist für genauere Abgleiche erhältlich - I colori riportati nella presente stampa possono presentare una leggera differenza dal materiale reale, la nostra campionatura è a vostra disposizione per facilitare la vostra scelta - Dado que estos colores fueron impresos puede existir una diferencia con la realidad, por eso nuestra carta con muestras está a su disposición para una mayor precisión.



En fonction de l'intensité de l'exposition au rayonnement solaire, de la composition de l'atmosphère de la pièce (fumée...), la teinte peut légèrement varier dans le temps. Depending on the intensity of the solar radiance exposition and the atmosphere composition (smoke...) of the room, the shade of the sheet may vary in the time. Abhängig von der Sonneneinstrahlung und der Luftzusammensetzung im Raum (Rauch...) kann sich das Erscheinungsbild der Folien zeitlich ändern. In funzione dell'intensità dell'esposizione ai raggi del sole e della composizione dell'atmosfera (fumo...) della stanza, la tinta del telo può leggermente variare col tempo. Según la intensidad de la exposición a la radiación solar, de la composición de la atmósfera de la habitación (humo...), el tinte puede variar con el tiempo.



Architecte : Hans Gunnar Kronsjö

# Les inspirations satinées®

*Uniquement pour les toiles perforées P30, P40, P90*



**D02018** Gris Tamaris\*(1)

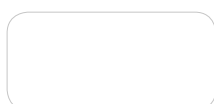

**D02011** Blanc Lys\*(1)\*\*(2)



**D02033** Brun Noisetier\*(1)



**D02085** Rouge Grenat\*(2)



**D02092** Rose Camélia\*(2)



**D02019** Gris Erodium\*(1)

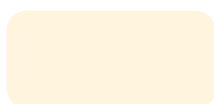

**D02017** Beige Obione\*(1)



**D02031** Brun Pomme de Pin\*(1)



**D02083** Rouge Coquelicot\*(1)



**D02091** Rose Azalée\*(2)



**D02020** Gris Asarine\*(1)



**D02024** Jaune Reseda\*(1)



**D02041** Noir Tulipe\*(1)\*\*(2)



**D02082** Rouge Capucine\*(2)



**D02090** Rose Fushia\*(1)



**D02012** Gris Clématite\*(1)



**D02015** Beige Arum\*(1)



**D02086** Violet Aubergine\*(2)



**D02051** Orange Coulouma\*(1)



**D02050** Mauve Iris\*(2)



**D02016** Gris Ombelle\*(1)



**D02013** Beige Magnolia\*(1)



**D02081** Bordeaux Pivoine\*(1)



**D02025** Orange Datura\*(1)



**D02089** Violet Laelia\*(1)

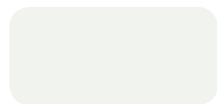

**D02014** Gris Jasmin\*(2)



**D02021** Beige Dactyle\*(1)



**D02087** Brun Aurea\*\*\*(2)



**D02022** Jaune Jonquille\*(2)



**D02052** Mauve Aster\*(2)

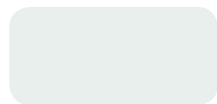

**D02065** Vert Amandine\*(2)



**D02030** Taupe Asaret\*(1)



**D02088** Violet Gilia\*(2)



**D02028** Terracota Ixia\*(2)



**D02076** Bleu Belle de Nuit\*(1)



**D02010** Blanc Orchidée\*(1)\*\*(2)



**D02032** Brun Roseaux\*(1)



**D02084** Prune Violette\*(2)



**D02053** Pêche Angélique\*(2)



**D02075** Bleu Campanule\*(1)





Arch. : Dalibor Jurkovic



Arch. : Dolores Megar Noguera & Pedro Alcover Montaner

Gamme spécifique dédiée uniquement aux perforations P30, P40, P90  
 This line is only available for perforations P30, P40, and P90  
 Dieses Sortiment wird nur perforierten Folien P30, P40 und P90 gewidmet  
 Gamma specifica dedicata solo alle perforazioni P30, P40, P90  
 Gama específica dedicada solamente a las perforaciones P30, P40, P90



**D02072** Bleu Gentiane<sup>\*(1)</sup>



**D02073** Bleu Bleuet<sup>\*(1)</sup>



**D02074** Bleu Pervenche<sup>\*(2)</sup>



**D02070** Bleu Dauphinelle<sup>\*(1)</sup>



**D02071** Bleu Myosotis<sup>\*(2)</sup>



**D02064** Vert Amaranthe<sup>\*(2)</sup>



**D02066** Vert Laurier<sup>\*(2)</sup>



**D02067** Vert Olive<sup>\*(2)</sup>



**D02062** Vert Houx<sup>\*(2)</sup>



**D02069** Vert Aralia<sup>\*(2)</sup>



**D02061** Vert Gui<sup>\*(2)</sup>



**D02063** Vert Verveine<sup>\*\*\*(2)</sup>



**D02068** Vert Lindera<sup>\*(2)</sup>



**D02023** Jaune Primevère<sup>\*(1)</sup>



**D02027** Jaune Cytise<sup>\*(2)</sup>

**PERFORATIONS - PERFORATIONS - PERFORATIONEN - PERFORAZIONE - PERFORACIÓN**

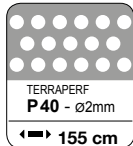
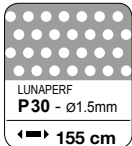

Classement au feu - Fire classification - Brandverhalten - Classe di reazione al fuoco - Clasificación al fuego <sup>(1)</sup> **B-s1, d0** | <sup>(2)</sup> **B-s2, d0**

Largeur des lés - Sheet width - Folienbreite - Larghezza dei teli - Ancho de tela

A noter : des soudures sont possibles dans les plafonds en fonction des dimensions et configurations de projets - Please note : seams are possible on the ceilings depending on the projects dimensions and configuration. - Bemerkung: Nähte in der Spanndecke sind je nach Abmessungen und Projektanforderung möglich. - NB: Sarà possibile la presenza di saldature sui controsoffitti in base alla geometria e dimensioni del telo e alle caratteristiche dei progetti. - A tener en cuenta : las soldaduras son posibles en función de las dimensiones o configuraciones de los proyectos.

**\*155 cm** | **\*\*206 cm**  
 ◀▶ 150 cm | ▶▶ 200 cm

Epaisseur - Thickness - Dicke - Spessore - Espesor

**36 / 100**



◀▶ Le pourcentage de tension appliqué à la toile peut varier de 3 à 10% selon les contraintes liées à chaque projet - The percentage of tension applied to the sheet can vary from 3 to 10% depending on the constraints of each project. - Die auf die Folie angebrachte Spannung kann von 3 bis 10% je nach den Projektbeschränkungen variieren - La percentuale di tensione applicata al telo può essere variabile dal 3 al 10% secondo le esigenze legate ad ogni progetto - El porcentaje de tensión aplicado a la tela puede variar entre el 3 y el 10% según las especificaciones técnicas a cada proyecto.

Les couleurs imprimées peuvent présenter un léger écart avec la réalité, notre carte d'échantillons est à votre disposition pour plus de précisions. - Printed colors may present a slight variation with the reality, our sample booklet is available for more precision. - Die gedruckten Farben können in der Realität von der Darstellung abweichen; eine Broschüre mit Muster ist für genauere Abgleiche erhältlich - I colori riportati nella presente stampa possono presentare una leggera differenza dal materiale reale, la nostra campionatura è a vostra disposizione per facilitare la vostra scelta - Dado que estos colores fueron impresos puede existir una diferencia con la realidad, por eso nuestra carta con muestras está a su disposición para una mayor precisión.



En fonction de l'intensité de l'exposition au rayonnement solaire, de la composition de l'atmosphère de la pièce (fumée...), la teinte peut légèrement varier dans le temps. Depending on the intensity of the solar radiation exposition and the atmosphere composition (smoke...) of the room, the shade of the sheet may vary in the time. Abhängig von der Sonneneinstrahlung und der Luftzusammensetzung im Raum (Rauch...) kann sich das Erscheinungsbild der Folien zeitlich ändern. In funzione dell'intensità dell'esposizione ai raggi del sole e della composizione dell'atmosfera (fumo...) della stanza, la tinta del telo può leggermente variare col tempo. Según la intensidad de la exposición a la radiación solar, de la composición de la atmósfera de la habitación (humo...), el tinte puede variar con el tiempo.



JUMAT Amay-Barrisol



Architecte : Manuelle Gautran Architecture Aedas Architects



# Les mats tradition®



**01050 Blanc Extramat\*\*\*<sup>(1)</sup>**



**01060 Blanc Douceur\*\*\*<sup>(1)</sup>**



**01020 Beige\*\*\*<sup>(1)</sup>**



**01040 Noir\*\*<sup>(2)</sup>**



**01016 Gris clair\*\*\*<sup>(1)</sup>**



**01011 Ivoire\*\*\*<sup>(1)</sup>**



**01030 Brun foncé\*\*\*<sup>(1)</sup>**

## ACOUSTICS® A15 - A20 - A30 : ≤ 220 cm / A40 : ≤ 200 cm.

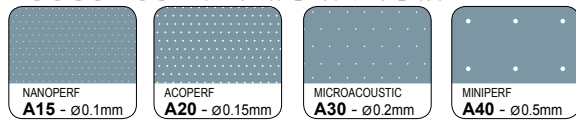

## PERFORATIONS - PERFORATIONS - PERFORATIONEN - PERFORAZIONE - PERFORACIÓN



Classement au feu - Fire classification - Brandverhalten - Classe di reazione al fuoco -  
Clasificación al fuego

<sup>(1)</sup> **B-s1, d0** | <sup>(2)</sup> **B-s2, d0**

Largeur des lés - Sheet width - Folienbreite - Larghezza dei teli - Ancho de tela

A noter : des soudures sont possibles dans les plafonds en fonction des dimensions et configurations de projets. - Please note : seams are possible on the ceilings depending on the projects dimensions and configuration. - Bemerkung: Nähte in der Spanndecke sind je nach Abmessungen und Projektkonfiguration möglich. - NB: Sarà possibile la presenza di saldature sui controsoffitti in base alla geometria e dimensioni dei teli e alle caratteristiche dei progetti. - A tener en cuenta : las soldaduras son posibles en función de las dimensiones o configuraciones de los proyectos.

**\*162 cm** | **\*\*214 cm** | **\*\*\*236 cm**  
 ◀▶ 150 cm | ▶▶ 200 cm | ▶▶▶ 220 cm

Epaisseur - Thickness - Dicke - Spessore

**17 - 18 / 100**



Certificat de conformitate CE  
 N° 0071 - CPR - 14627 rev.3



Le pourcentage de tension appliqué à la toile peut varier de 3 à 10% selon les contraintes liées à chaque projet. - The percentage of tension applied to the sheet can vary from 3 to 10% depending on the constraints of each project. - Die auf die Folie angebrachte Spannung kann von 3 bis 10% je nach den Projektbeschränkungen variieren. - La percentuale di tensione applicata al telo può essere variabile dal 3 al 10% secondo le esigenze legate ad ogni progetto. - El porcentaje de tensión aplicado a la tela puede variar entre el 3 y el 10% según las especificaciones técnicas a cada proyecto.

Les couleurs imprimées peuvent présenter un léger écart avec la réalité, notre carte d'échantillons est à votre disposition pour plus de précisions. - Printed colors may present a slight variation with the reality, our sample booklet is available for more precision. - Die gedruckten Farben können in der Realität von der Darstellung abweichen; eine Broschüre mit Muster ist für genauere Abgleiche erhältlich. - I colori riportati nella presente stampa possono presentare una leggera differenza dal materiale reale, la nostra campionatura è a vostra disposizione per facilitare la vostra scelta. - Dado que estos colores fueron impresos puede existir una diferencia con la realidad, por eso nuestra carta con muestras está a su disposición para una mayor precisión.

En fonction de l'intensité de l'exposition au rayonnement solaire, de la composition de l'atmosphère de la pièce (fumée...), la teinte peut légèrement varier dans le temps. Depending on the intensity of the solar radiation exposition and the atmosphere composition (smoke...) of the room, the shade of the sheet may vary in the time. Abhängig von der Sonneneinstrahlung und der Luftzusammensetzung im Raum (Rauch...) kann sich das Erscheinungsbild der Folien zeitlich ändern. In funzione dell'intensità dell'esposizione ai raggi del sole e della composizione dell'atmosfera (fumo...) della stanza, la tinta del telo può leggermente variare col tempo. Según la intensidad de la exposición a la radiación solar, de la composición de la atmósfera de la habitación (humo...), el tinte puede variar con el tiempo.



Réalisation : Barrisol - Normalu SAS

Réalisation : Barrisol - Normalu SAS

# Les métaux®



**06010** Fleur de métal\*\*



**06070** Vert métal\*\*



**06090** Rose métal\*\*

## ACOUSTICS® A15 - A20 - A30 : ≤ 220 cm / A40 : ≤ 200 cm.

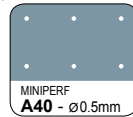
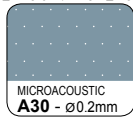
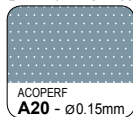

## PERFORATIONS - PERFORATIONS - PERFORATIONEN - PERFORAZIONE - PERFORACIÓN

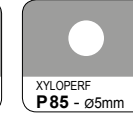
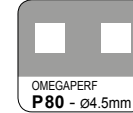
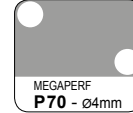
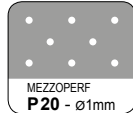
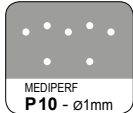

Classement au feu - Fire classification - Brandverhalten - Classe di reazione al fuoco - Clasificación al fuego

**B-s2, d0**

Largeur des lés - Sheet width - Folienbreite - Larghezza dei teli - Ancho de tela

A noter : des soudures sont possibles dans les platières en fonction des dimensions et configurations de projets - Please note : seams are possible on the ceilings depending on the projects dimensions and configuration. - Bemerkung: Nähte in der Spanndecke sind je nach Abmessungen und Projektkonfiguration möglich. - NB: Sarà possibile la presenza di saldature sui controsoffitti in base alla geometria e dimensioni dei teli e alle caratteristiche dei progetti. - A tener en cuenta : las soldaduras son posibles en función de las dimensiones o configuraciones de los proyectos.

➔ **\*136 cm**  
➔ 130 cm

➔ **\*\*162 cm**  
➔ 150 cm

Epaisseur - Thickness - Dicke - Spessore - Espesor

**18 / 100**



Certificat de conformité CE  
N° 0071 - CPR - 14627 rev. 3

➔ Le pourcentage de tension appliqué à la toile peut varier de 3 à 10% selon les contraintes liées à chaque projet - The percentage of tension applied to the sheet can vary from 3 to 10% depending on the constraints of each project - Die auf die Folie angebrachte Spannung kann von 3 bis 10% je nach den Projektbeschränkungen variieren - La percentuale di tensione applicata al telo può essere variabile dal 3 al 10% secondo le esigenze legate ad ogni progetto - El porcentaje de tensión aplicado a la tela puede variar entre el 3 y el 10% según las especificaciones técnicas a cada proyecto.

Les couleurs imprimées peuvent présenter un léger écart avec la réalité, notre carte d'échantillons est à votre disposition pour plus de précisions. - Printed colors may present a slight variation with the reality, our sample booklet is available for more precision. - Die gedruckten Farben können in der Realität von der Darstellung abweichen; eine Broschüre mit Muster ist für genauere Abgleiche erhältlich - I colori riportati nella presente stampa possono presentare una leggera differenza dal materiale reale, la nostra campionatura è a vostra disposizione per facilitare la vostra scelta - Dado que estos colores fueron impresos puede existir una diferencia con la realidad, por eso nuestra carta con muestras está a su disposición para una mayor precisión.



En fonction de l'intensité de l'exposition au rayonnement solaire, de la composition de l'atmosphère de la pièce (fumée...), la teinte peut légèrement varier dans le temps. Depending on the intensity of the solar radiation exposition and the atmosphere composition (smoke...) of the room, the shade of the sheet may vary in the time. Abhängig von der Sonneneinstrahlung und der Luftzusammensetzung im Raum (Rauch...) kann sich das Erscheinungsbild der Folien zeitlich ändern. In funzione dell'intensità dell'esposizione ai raggi del sole e della composizione dell'atmosfera (fumo...) della stanza, la tinta del telo può leggermente variare col tempo. Según la intensidad de la exposición a la radiación solar, de la composición de la atmósfera de la habitación (humo...), el tinte puede variar con el tiempo.



Architecte : Wacław Matlok & Magdalena Dendewicz-Matlok



Architecte : Burdifikle - Bell Store Yorkdale (Toronto)



Architecte : Parq Arquitectos

# Les translucides®



**04072 Planète Bleue**\*\*\*<sup>(2)</sup>



**04011 Blanc Vénus**\*\*\*<sup>(2)</sup>

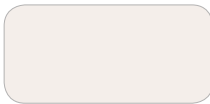

**04013 Clair de Lune**\*\*<sup>(2)</sup>



**04014 Calisto Translucide**\*\*\*\*<sup>(2)</sup>



**04015 Mercure**\*\*\*\*<sup>(2)</sup>

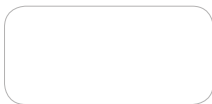

**04016 Sedna**\*\*\*\*<sup>(2)</sup>

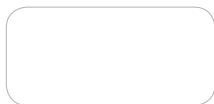

**04025 Aurore Boréale**\*\*\*<sup>(2)</sup>

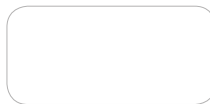

**04030 Athena**\*\*\*\*<sup>(1)</sup>

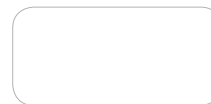

**04018 Plutonia**\*\*\*\*<sup>(2)</sup>

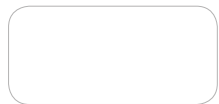

**04010 Néréide**\*<sup>(2)</sup>



**04080 Polaris**\*<sup>(1)</sup>

## ACOUSTICS® A15 - A20 - A30 : ≤ 220 cm / A40 : ≤ 200 cm.

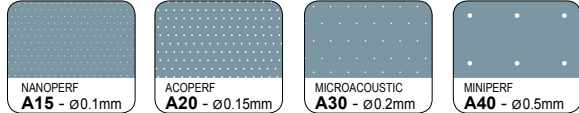

## PERFORATIONS - PERFORATIONS - PERFORATIONEN PERFORAZIONE - PERFORACIÓN

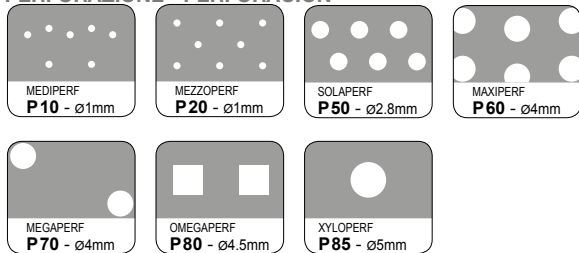

## Taux de transmission et de réflexion de la lumière - Light transmission and reflexion rate Lichtverbreitungsgrad und Lichtreflexionsgrad - Tasso di trasmissione e riflessione della luce Porcentaje de transmisión y reflexión de la luz

	Transmission - Transmission - Verbreitung Trasmisione - Transmisión	Réflexion - Reflexion - Reflexion Reflessione - Reflexión
Norme - Norm - Norm - Normativa - Normativa : ASTM E903 - NF EN 410		
<b>04072 Planète Bleue</b>	11%	17%
<b>04011 Blanc Vénus</b>	46%	56%
<b>04013 Clair de Lune</b>	50%	46%
<b>04025 Aurore Boréale</b>	32%	61%
<b>04018 Plutonia</b>	44%	51%
<b>04010 Néréide</b>	90%	10%
<b>04030 Athéna</b>	48%	48%
<b>04080 Polaris</b>	77%	21%

## Classement au feu - Fire classification - Brandverhalten - Classe di reazione al fuoco - Clasificación al fuego

<sup>(1)</sup> **B-s1, d0** | <sup>(2)</sup> **B-s2, d0**

## Largeur des lés - Sheet width - Folienbreite - Larghezza dei teli - Ancho de tela

A noter : des soudures sont possibles dans les plafonds en fonction des dimensions et configurations de projets - Please note : seams are possible on the ceilings depending on the projects dimensions and configuration. - Bemerkung: Nähte in der Spanndecke sind je nach Abmessungen und Projektkonfiguration möglich. - NB: Sarà possibile la presenza di saldature sui controsoffitti in base alla geometria e dimensioni dei teli e alle caratteristiche dei progetti. - A tener en cuenta : las soldaduras son posibles en función de las dimensiones o configuraciones de los proyectos.

<b>*150 cm</b> ◀▶ 140 cm	<b>**162 cm</b> ◀▶ 150 cm	<b>***214 cm</b> ◀▶ 200 cm	<b>****235 cm</b> ◀▶ 220 cm	<b>*****256 cm</b> ◀▶ 240 cm
-----------------------------	------------------------------	-------------------------------	--------------------------------	---------------------------------

## Epaisseur - Thickness - Dicke - Spessore - Espesor

**17 - 30 / 100**



Le pourcentage de tension appliqué à la toile peut varier de 3 à 10% selon les contraintes liées à chaque projet - The percentage of tension applied to the sheet can vary from 3 to 10% depending on the constraints of each project - Die auf die Folie angebrachte Spannung kann von 3 bis 10% je nach den Projektbeschränkungen variieren - La percentuale di tensione applicata al telo può essere variabile dal 3 al 10% secondo le esigenze legate ad ogni progetto - El porcentaje de tensión aplicado a la tela puede variar entre el 3 y el 10% según las especificaciones técnicas a cada proyecto.



Les couleurs imprimées peuvent présenter un léger écart avec la réalité, notre carte d'échantillons est à votre disposition pour plus de précisions. - Printed colors may present a slight variation with the reality, our sample booklet is available for more precision. - Die gedruckten Farben können in der Realität von der Darstellung abweichen, eine Broschüre mit Muster ist für genauere Abgleiche erhältlich - I colori riportati nella presente stampa possono presentare una leggera differenza dal materiale reale, la nostra campionatura è a vostra disposizione per facilitare la vostra scelta - Dado que estos colores fueron impresos puede existir una diferencia con la realidad, por eso nuestra carta con muestras está a su disposición para una mayor precisión.

En fonction de l'intensité de l'exposition au rayonnement solaire, de la composition de l'atmosphère de la pièce (fumée...), la teinte peut légèrement varier dans le temps. Depending on the intensity of the solar radiance exposition and the atmosphere composition (smoke...) of the room, the shade of the sheet may vary in the time. Abhängig von der Sonneneinstrahlung und der Luftzusammensetzung im Raum (Rauch...) kann sich das Erscheinungsbild der Folien zeitlich ändern. In funzione dell'intensità dell'esposizione ai raggi del sole e della composizione dell'atmosfera (fumo...) della stanza, la tinta del telo può leggermente variare col tempo. Según la intensidad de la exposición a la radiación solar, de la composición de la atmósfera de la habitación (humo...), el tinte puede variar con el tiempo.



Architecte : Tranform - Dansk Industri

Réalisation : Estrikor

Architecte : Rafael Viñoly

# Les Xtremes®



**X1010** Blanc Xmat\*\*\*<sup>(2)</sup>

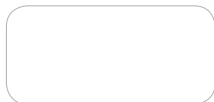

**X7010** Blanc whight\*\*<sup>(1)</sup>

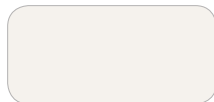

**X4015** Mercure\*\*\*<sup>(2)</sup>

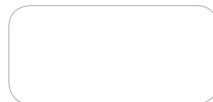

**X1060** Blanc douceur\*<sup>(1)</sup>

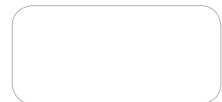

**X4030** Athena\*<sup>(1)</sup>

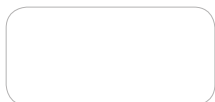

**X4016** Sedna\*<sup>(2)</sup>

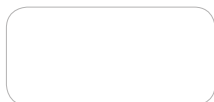

**X4018** Plutonia\*\*\*<sup>(2)</sup>

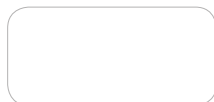

**X4014** Calisto Translucide\*\*\*<sup>(2)</sup>

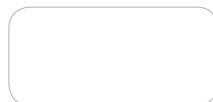

**X1055** Reverso\*<sup>(1)</sup>

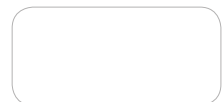

**X4080** Polaris\*\*<sup>(2)</sup>

## ACOUSTICS® A15 - A20 - A30 : ≤ 220 cm / A40 : ≤ 240 cm.

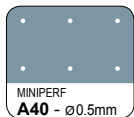

### PERFORATIONS - PERFORATIONS - PERFORATIONEN PERFORAZIONE - PERFORACIÓN

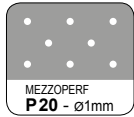

## Taux de transmission et de réflexion de la lumière - Light transmission and reflexion rate - Lichtverbreitungsgrad und Lichtreflexionsgrad - Tasso di trasmissione e riflessione della luce - Porcentaje de transmisión y reflexión de la luz

	Transmission - Transmission Verbreitung - Trasmisione - Transmisión	Réflexion - Reflexion Reflexion - Riflessione - Reflexión
Norme - Norm - Norm - Normativa - Normativa : ASTM E903 - NF EN 410		
<b>X 01010</b> Blanc Mat	--	89%
<b>X 7010</b> Blanc whight	--	89%
<b>X 04015</b> Mercure	52%	51%
<b>X 04073</b> Sedna	49%	51%
<b>X 04018</b> Plutonia	44%	51%
<b>X 04014</b> Calisto	42%	59%
<b>X 1055</b> Reverso	--	92% (blanc/white/weiß/ blanco/bianco)

## Classement au feu - Fire classification - Brandverhalten Classe di reazione al fuoco - Clasificación al fuego

<sup>(1)</sup> **B-s1, d0**

<sup>(2)</sup> **B-s2, d0**

## Largeur des lés - Sheet width - Folienbreite - Larghezza dei teli - Ancho de tela

A noter : des soudures sont possibles dans les plafonds en fonction des dimensions et configurations de projets - Please note : seams are possible on the ceilings depending on the projects dimensions and configuration. - Bemerkung: Nähte in der Spanndecke sind je nach Abmessungen und Projektkonfiguration möglich. - NB: Sarà possibile la presenza di saldature sui controsoffitti in base alla geometria e dimensioni dei teli e alle caratteristiche dei progetti. - A tener en cuenta : las soldaduras son posibles en función de las dimensiones o configuraciones de los proyectos.

**\*235 cm**  
◀▶ 220 cm

**\*\*245 cm**  
◀▶ 225 cm

**\*\*\*256 cm**  
◀▶ 240 cm

## Epaisseur - Thickness - Dicke - Spessore - Espesor

**17 - 30 / 100**



Le pourcentage de tension appliqué à la toile peut varier de 3 à 10% selon les contraintes liées à chaque projet - The percentage of tension applied to the sheet can vary from 3 to 10% depending on the constraints of each project - Die auf die Folie angebrachte Spannung kann von 3 bis 10% je nach den Projektbeschränkungen variieren - La percentuale di tensione applicata al telo può essere variabile dal 3 al 10% secondo le esigenze legate ad ogni progetto - El porcentaje de tensión aplicado a la tela puede variar entre el 3 y el 10% según las especificaciones técnicas a cada proyecto.

Les couleurs imprimées peuvent présenter un léger écart avec la réalité, notre carte d'échantillons est à votre disposition pour plus de précisions. - Printed colors may present a slight variation with the reality, our sample booklet is available for more precision. - Die gedruckten Farben können in der Realität von der Darstellung abweichen: eine Broschüre mit Muster ist für genauere Abgleiche erhältlich - I colori riportati nella presente stampa possono presentare una leggera differenza dal materiale reale, la nostra campionatura è a vostra disposizione per facilitare la vostra scelta - Dado que estos colores fueron impresos puede existir una diferencia con la realidad, por eso nuestra carta con muestras está a su disposición para una mayor precisión.

En fonction de l'intensité de l'exposition au rayonnement solaire, de la composition de l'atmosphère de la pièce (fumée...), la teinte peut légèrement varier dans le temps. Depending on the intensity of the solar radiance exposition and the atmosphere composition (smoke...) of the room, the shade of the sheet may vary in the time. Abhängig von der Sonneneinstrahlung und der Luftzusammensetzung im Raum (Rauch...) kann sich das Erscheinungsbild der Folien zeitlich ändern. In funzione dell'intensità dell'esposizione ai raggi del sole e della composizione dell'atmosfera (fumo...) della stanza, la tinta del telo può leggermente variare col tempo. Según la intensidad de la exposición a la radiación solar, de la composición de la atmósfera de la habitación (humo...), el tinte puede variar con el tiempo.



Architecte : Carolyne Déry



Design : Lina GENER & Antonio CALVO (ACS Ibiza)

## Les Effets Lumière<sup>®</sup>

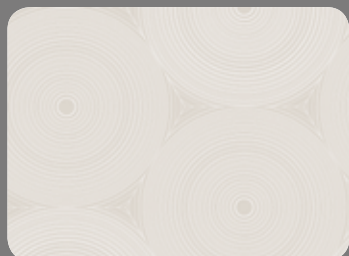

**BEL 01** Neptune<sup>\*\*\*(2)</sup>

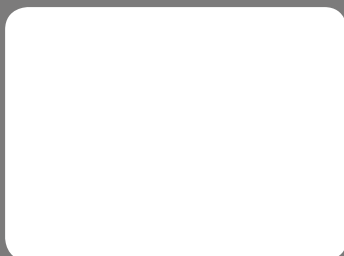

**BEL 02** Equinox<sup>\*\*\*(2)</sup>



**BEL 03** Artémis<sup>\*(3)</sup>

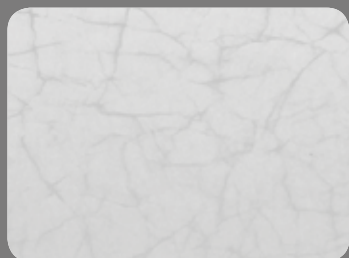

**BEL 04** Perséide<sup>\*(3)</sup>



**BEL 05** Artica<sup>\*(3)</sup>

**Effets Lumière<sup>®</sup> Artémis,**  
un motif aléatoire unique  
a unique random pattern  
ein einmaliges Zufallmotiv  
un decoro aleatorio unico  
un efecto aleatorio único

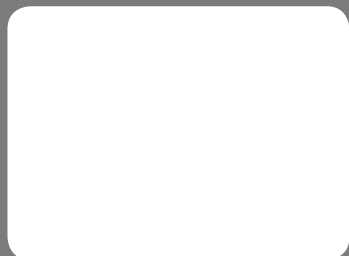

**BEL 06** Solaris<sup>\*\*\*\*(2)</sup>



**BEL 07** Nuages<sup>\*(3)</sup>

*Images non contractuelles - non contractual pictures - Unverbindliche Bilder - Immagine non contrattuale - Imágenes no contractuales*



Architecte : Tümer Onaran Mimarli

Pour mieux vous rendre compte des effets visuels des finitions de la gamme des Effets Lumière®, nous vous conseillons de faire votre choix à partir d'échantillons format A4 minimum, disponibles sur simple demande.

To see the visual effects of the «Effets Lumière®» line of products, we recommend you ask for larger samples of A4 size and above. These samples are available on request.

Um den visuellen Effekt der Folien «Effets Lumière®» wählen zu können, stellen wir Ihnen A4-Muster zur Verfügung. Gerne können wir Ihnen die gewünschten Muster auf Anfrage zukommen lassen.

Per rendervi conto al meglio degli effetti visuali delle finiture della gamma degli «Effets Lumière®», vi consigliamo di fare la vostra scelta a partire di campioni formato A4 minimo, disponibili su semplice richiesta.

Les recomendamos basarse en nuestro formato A4 para poder visualizar mejor y validar los efectos de los acabados «Effets Lumière®», disponibles bajo petición.

**ACOUSTICS®** A15 - A20 - A30 : ≤ 220 cm / A40 : ≤ 200 cm.

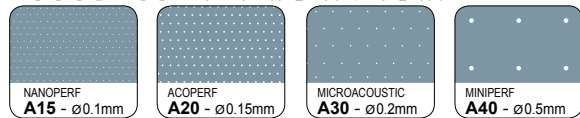

**PERFORATIONS - PERFORATIONS - PERFORATIONEN**  
**PERFORAZIONE - PERFORACIÓN**

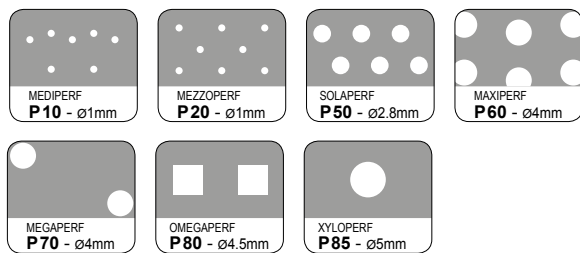

Taux de transmission et de réflexion de la lumière - Light transmission and reflexion rate  
Lichtverbreitungsgrad und Lichtreflexionsgrad - Tasso di trasmissione e riflessione della luce - Porcentaje de transmisión y reflexión de la luz

	Transmission - Transmission Verbreitung - Trasmisione Transmisión	Réflexion - Reflexion Reflexion - Riflessione - Reflexión
<b>BEL 01</b> Neptune	64.5%	38%
<b>BEL 02</b> Equinox	50%	50%
<b>BEL 03</b> Artemis	88%	9%
<b>BEL 04</b> Perséide	92%	9%
<b>BEL 05</b> Artica	88%	9%
<b>BEL 06</b> Solaris	48%	51%
<b>BEL 07</b> Nuages	6%	30%

Norme - Norm - Norm - Normativa - Normativa : ASTM E903 - NF EN 410

BEL 01 - BEL 02  
BEL 06 BEL 03 - BEL 04  
BEL 05 - BEL 07

Classement au feu - Fire classification - Brandverhalten - Classe di reazione al fuoco - Clasificación al fuego

**(2)B-s2, d0** **(3)B-s3, d0**

Largeur des lés - Sheet width - Folienbreite - Larghezza dei teli - Ancho de tela

A noter : des soudures sont possibles dans les plafonds en fonction des dimensions et configurations de projets - Please note : seams are possible on the ceilings depending on the projects dimensions and configuration. - Bemerkung: Nähte in der Spanndecke sind je nach Abmessungen und Projektkonfiguration möglich. - NB: Sarà possibile la presenza di saldature sui controsoffitti in base alla geometria e dimensioni dei teli e alle caratteristiche dei progetti. - A tener en cuenta : las soldaduras son posibles en función de las dimensiones o configuraciones de los proyectos.

**\*145 cm** **\*\*162 cm** **\*\*\*214 cm**  
135 cm 150 cm 200 cm

Epaisseur - Thickness - Dicke - Spessore - Espesor

**17 - 30 / 100**



Le pourcentage de tension appliqué à la toile peut varier de 3 à 10% selon les contraintes liées à chaque projet - The percentage of tension applied to the sheet can vary from 3 to 10% depending on the constraints of each project - Die auf die Folie angebrachte Spannung kann von 3 bis 10% je nach den Projektbeschränkungen variieren - La percentuale di tensione applicata al telo può essere variabile dal 3 al 10% secondo le esigenze legate ad ogni progetto - El porcentaje de tensión aplicado a la tela puede variar entre el 3 y el 10% según las especificaciones técnicas a cada proyecto.

Les couleurs imprimées peuvent présenter un léger écart avec la réalité, notre carte d'échantillons est à votre disposition pour plus de précisions. - Printed colors may present a slight variation with the reality, our sample booklet is available for more precision. - Die gedruckten Farben können in der Realität von der Darstellung abweichen; eine Broschüre mit Muster ist für genauere Abgleiche erhältlich - I colori riportati nella presente stampa possono presentare una leggera differenza dal materiale reale, la nostra campionatura è a vostra disposizione per facilitare la vostra scelta - Dado que estos colores fueron impresos puede existir una diferencia con la realidad, por eso nuestra carta con muestras está a su disposición para una mayor precisión.

En fonction de l'intensité de l'exposition au rayonnement solaire, de la composition de l'atmosphère de la pièce (fumée...), la teinte peut légèrement varier dans le temps. Depending on the intensity of the solar radiation exposition and the atmosphere composition (smoke...) of the room, the shade of the sheet may vary in the time. Abhängig von der Sonneneinstrahlung und der Luftzusammensetzung im Raum (Rauch...) kann sich das Erscheinungsbild der Folien zeitlich ändern. In funzione dell'intensità dell'esposizione ai raggi del sole e della composizione dell'atmosfera (fumo...) della stanza, la tinta del telo può leggermente variare col tempo. Según la intensidad de la exposición a la radiación solar, de la composición de la atmósfera de la habitación (humo...), el tinte puede variar con el tiempo.



Design : Martin Azua



Réalisation : Essenciel

# Les recyclés®



R02 Blanc Neige



R01 Beige Sable

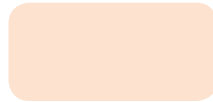

R05 Rose Fleur



R06 Vert Nature



R07 Bleu Ciel



R03 Gris Perle



R04 Noir Crepuscule

## ACOUSTICS® A15 - A20 - A30 : ≤ 220 cm / A40 : ≤ 200 cm.

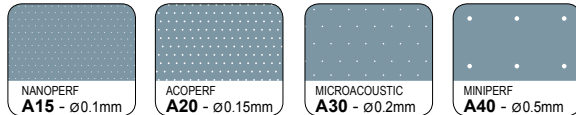

Taux de réflexion de la lumière - Light reflexion rate  
Lichtreflexionsgrad - Tasso di riflessione della luce - Porcentaje de reflexión de luz

R02 Blanc	90%
-----------	-----

Norme - Norm - Norm - Normativa - Normativa : ASTM E903 - NF EN 410

## PERFORATIONS - PERFORAZIONI - PERFORATIONEN - PERFORAZIONE - PERFORACIÓN



Classement au feu - Fire classification - Brandverhalten - Classe di reazione al fuoco - Clasificación al fuego

**B-s2, d0**

Largueur des lés - Sheet width - Folienbreite - Larghezza dei teli - Ancho de tela

A noter : des soudures sont possibles dans les plafonds en fonction des dimensions et configurations de projets - Please note : seams are possible on the ceilings depending on the projects dimensions and configuration - Bemerkung: Nähte in der Spanndecke sind je nach Abmessungen und Projektkonfiguration möglich - NB: Sarà possibile la presenza di saldature sui controsoffitti in base alla geometria e dimensioni di teli e alle caratteristiche dei progetti. - A tener en cuenta : las soldaduras son posibles en función de las dimensiones o configuraciones de los proyectos.

**214 cm**  
↔ 200 cm

Epaisseur - Thickness - Dicke - Spessore - Espesor

**17 / 100**

Des légères variations de teinte, dues au process de recyclage peuvent apparaitre dans la gamme des Recyclés® - Due to the recycling process slight colour variations may appear in the recycled line of production. Delle leggere variazioni di tinta, dovute al processo di riqualificazione dei teli, possono apparire nella gamma dei teli Recyclés® - Ligeras variaciones de color, debidas al proceso de reciclaje pueden aparecer en la gama de los reciclados / Recyclés®

Le pourcentage de tension appliqué à la toile peut varier de 3 à 10% selon les contraintes liées à chaque projet - The percentage of tension applied to the sheet can vary from 3 to 10% depending on the constraints of each project - Die auf die Folie angebrachte Spannung kann von 3 bis 10% je nach den Projektbeschränkungen variieren - La percentuale di tensione applicata al telo può essere variabile dal 3 al 10% secondo le esigenze legate ad ogni progetto - El porcentaje de tensión aplicado a la tela puede variar entre el 3 y el 10% según las especificaciones técnicas a cada proyecto.



Les couleurs imprimées peuvent présenter un léger écart avec la réalité, notre carte d'échantillons est à votre disposition pour plus de précisions. - Printed colors may present a slight variation with the reality, our sample booklet is available for more precision. - Die gedruckten Farben können in der Realität von der Darstellung abweichen; eine Broschüre mit Muster ist für genauere Abgleiche erhältlich. - I colori riportati nella presente stampa possono presentare una leggera differenza dal materiale reale, la nostra campionatura è a vostra disposizione per facilitare la vostra scelta - Dado que estos colores fueron impresos puede existir una diferencia con la realidad, por eso nuestra carta con muestras está a su dispuesta para una mayor precisión.

En fonction de l'intensité de l'exposition au rayonnement solaire, de la composition de l'atmosphère de la pièce (fumée...), la teinte peut légèrement varier dans le temps. Depending on the intensity of the solar radiance exposition and the atmosphère composition (smoke...) of the room, the shade of the sheet may vary in the time. Abhängig von der Sonneneinstrahlung und der Luftzusammensetzung im Raum (Rauch...) kann sich das Erscheinungsbild der Folien zeitlich ändern. In funzione dell'intensità dell'esposizione ai raggi del sole e della composizione dell'atmosfera (fumo...) della stanza, la tinta del telo può leggermente variare col tempo. Según la intensidad de la exposición a la radiación solar, de la composición de la atmosfera de la habitación (humo...), el tinte puede variar con el tiempo.





Architecte : FRAP

## Ecologie - Ecology - Ökologie - Ecologia - Ecología



	Barrisol®	autres types de plafonds - other types of ceilings andere Decken - altri tipi de soffitti - otros tipos de techos
Poids - weight - Gewicht - peso - peso	<b>0.5kg/m<sup>2</sup></b>	12kg/m <sup>2</sup>
<i>pour - for - für - para - para</i> <b>10 000 m<sup>2</sup></b>	<b>5 t</b>	120 t

**115 tonnes de matière première en moins**  
**115 tons less of raw material - 115 Tonnen weniger Rohstoffe**  
**115 tonnellate di materie prime in meno - menos 115 toneladas de materias primas**

### Les toiles Barrisol® sont recyclables à 100%.

Barrisol® accorde depuis longtemps une grande importance au respect de l'environnement.

De plus, l'ensemble des matériaux utilisés pour la production est recyclable ou fait de matières recyclées (emballages, conditionnements...).

**La nouvelle gamme de toiles «Les recyclés» va encore plus loin puisqu'en plus d'être recyclables à 100% comme toutes les autres toiles Barrisol®, elles sont fabriquées à partir de matières Barrisol® recyclées.**

### Barrisol® membranes are 100% recyclables.

Since the beginning Barrisol® is claiming his ecological commitment by respecting the environment.

Furthermore, the raw material used for production are recyclable or made with recycled materials (packaging, shipping packing...)

**On top of these recyclable sheets Barrisol® get further by offering a product range named «The recycled» in which all the sheets are done with Barrisol recycled matters.**

### Die Barrisol® Folien sind 100% wiederverwertbar.

Wir messen dem Umweltschutz schon seit langer Zeit eine große Bedeutung bei.

Daher verwenden wir für die Herstellung der BARRISOL®-Spanndecken ausschließlich Materialien, die entweder wiederverwertbar sind oder bereits wieder verwertet werden.

**BARRISOL® bietet nun eine neue Serie von Spannfolien an: die Ökologischen - les Recyclés. Diese Folien werden ausschließlich aus wiederverwerteten Barrisol® Materialien hergestellt.**

### I teli Barrisol® sono riciclabili al 100%.

Da sempre Barrisol® s'impegna nell'ambito dell'ecologia contribuendo al rispetto dell'ambiente. In più, l'insieme dei materiali utilizzati per la produzione è riciclabile o composto da materie riciclabili (imballaggio, condizionamento...)

**Oltre a produrre dei teli riciclabili, Barrisol® s'impegna ancora proponendo una nuova gamma «Les recyclés» i cui teli sono fabricati di materiale Barrisol® riciclabile.**

### Las telas Barrisol son reciclables al 100%

Desde siempre Barrisol® asume su consciencia ecológica y contribuye al respecto del medio ambiente. Todos los materiales usados en producción son reciclables o hechos de materias recicladas (embalajes, acondicionamiento...).

**Además de producir telas reciclables, Barrisol® empeña su responsabilidad ecológica lanzando una nueva gama de telas "recicladas" compuesta de materia Barrisol® reciclada.**



Architecte : Alfons Tost Decoracion



Architecte : Aedas Architects

# Les daims ambiance®



**05085** Bordeaux ambiance



**05088** Lilas cocooning



**05073** Bleu marine nirvana



**05055** Beige foncé évasion



**05056** Vert pastel détente



**05083** Rouge passion



**05116** Gris intimité



**05074** Bleu marine rêverie

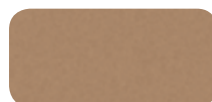

**05024** Beige élégance



**05064** Vert style



**05084** Rouille confort



**05090** Bleu tendance



**05041** Noir design



**05054** Or standing



**05062** Vert relaxation

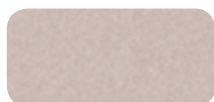

**05086** Rose charme



**05071** Bleu ciel bien être



**05034** Brun décoration

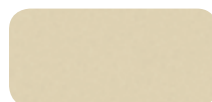

**05154** Coquille douceur



**05021** Jaune douillet



**05115** Gris raffinement



**05072** Bleu fashion



**05032** Brun sérénité

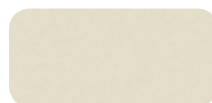

**05114** Lin harmonie



**05010** Blanc Eden



Design : château des thermes Chaufontaine

Pour mieux vous rendre compte des effets visuels des finitions de la gamme des Daims Ambiance®, nous vous conseillons de faire votre choix à partir d'échantillons format A4 minimum, disponibles sur simple demande.

To see the visual effects of the «Daims Ambiance®» line of products, we recommend you ask for larger samples of A4 size and above. These samples are available on request.

Um den visuellen Effekt der Folien «Daims Ambiance®» wählen zu können, stellen wir Ihnen A4-Muster zur Verfügung. Gerne können wir Ihnen die gewünschten Muster auf Anfrage zukommen lassen.

Per rendervi conto al meglio degli effetti visuali delle finiture della gamma degli «Daims Ambiance®», vi consigliamo di fare la vostra scelta a partire di campioni formato A4 minimo, disponibili su semplice richiesta.

Les recomendamos basarse en nuestro formato A4 para poder visualizar mejor y validar los efectos de los acabados suedes cepillado (Daims Ambiance®), disponibles bajo petición.

**ACOUSTICS®** A15 - A20 - A30 : ≤ 220 cm / A40 : ≤ 200 cm.

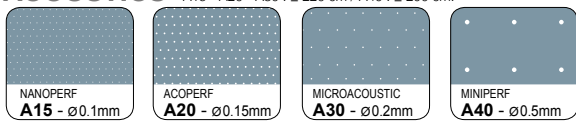

**PERFORATIONS - PERFORAZIONI - PERFORATIONEN - PERFORAZIONE - PERFORACIÓN**



Classement au feu - Fire classification - Brandverhalten - Classe di reazione al fuoco - Clasificación al fuego

**B-s3, d0**

Largeur des lés - Sheet width - Folienbreite - Larghezza dei teli - Ancho de tela

A noter : des soudures sont possibles dans les plafonds en fonction des dimensions et configurations de projets - Please note : seams are possible on the ceilings depending on the projects dimensions and configuration. - Bemerkung: Nähte in der Spanndecke sind je nach Abmessungen und Projektkonfiguration möglich. - NB: Sarà possibile la presenza di saldature sui controsoffitti in base alla geometria e dimensioni dei teli e alle caratteristiche dei progetti. - A tener en cuenta : las soldaduras son posibles en función de las dimensiones o configuraciones de los proyectos.

**150 cm**  
140 cm

Epaisseur - Thickness - Dicke - Spessore - Espesor

**29 - 30 / 100**



Le pourcentage de tension appliqué à la toile peut varier de 3 à 10% selon les contraintes liées à chaque projet - The percentage of tension applied to the sheet can vary from 3 to 10% depending on the constraints of each project - Die auf die Folie angebrachte Spannung kann von 3 bis 10% je nach den Projektbeschränkungen variieren - La percentuale di tensione applicata al telo può essere variabile dal 3 al 10% secondo le esigenze legate ad ogni progetto - El porcentaje de tensión aplicado a la tela puede variar entre el 3 y el 10% según las especificaciones técnicas a cada proyecto.

Les couleurs imprimées peuvent présenter un léger écart avec la réalité, notre carte d'échantillons est à votre disposition pour plus de précisions - Printed colors may present a slight variation with the reality, our sample booklet is available for more precision. - Die gedruckten Farben können in der Realität von der Darstellung abweichen; eine Broschüre mit Muster ist für genauere Abgleiche erhältlich - I colori riportati nella presente stampa possono presentare una leggera differenza dal materiale reale, la nostra campionatura è a vostra disposizione per facilitare la vostra scelta - Dado que estos colores fueron impresos puede existir una diferencia con la realidad, por eso nuestra carta con muestras está a su disposición para una mayor precisión.

En fonction de l'intensité de l'exposition au rayonnement solaire, de la composition de l'atmosphère de la pièce (fumée...), la teinte peut légèrement varier dans le temps. Depending on the intensity of the solar radiation exposition and the atmosphere composition (smoke...) of the room, the shade of the sheet may vary in the time. Abhängig von der Sonneneinstrahlung und der Luftzusammensetzung im Raum (Rauch...) kann sich das Erscheinungsbild der Folien zeitlich ändern. In funzione dell'intensità dell'esposizione ai raggi del sole e della composizione dell'atmosfera (fumo...) della stanza, la tinta del telo può leggermente variare col tempo. Según la intensidad de la exposición a la radiación solar, de la composición de la atmósfera de la habitación (humo...), el tinte puede variar con el tiempo.



Architecte : A. Di Mattia



Barrisol<sup>®</sup> Creadesign<sup>®</sup>

# Creadesign<sup>®</sup>

1\_ Choisissez un motif - Select a pattern - Wählen Sie eine Muster aus  
Scegliete un decoro - Elíja su dibujo

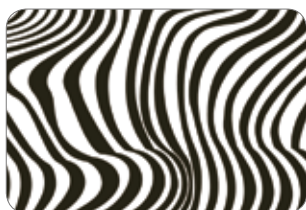

BCA Zebra

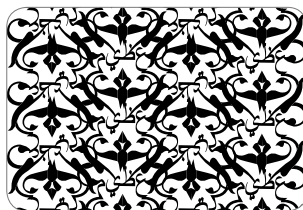

BCO Orient



BCD Floral

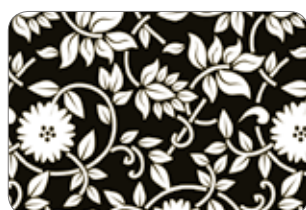

BCE Baroque



BCF Spirale

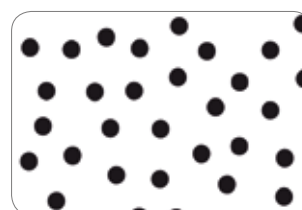

BCG Dot



BCH Zen



BCJ Zèbre

Créez votre propre motif\*  
Create your own pattern\*  
Schaffen Sie ihr eigenes Motiv\*  
Create il vostra proprio notivo\*  
Crie o seu motivo \*

Images non contractuelles - non contractual pictures - Unverbindliche Bilder - Immagine non contrattuale - Imágenes no contractuales



Design : Eduardo Corvaia

## 2 Choisissez une couleur de flockage - Select a colour of flocking - Wählen Sie eine Farbe aus - Scegliete il colore dell'effetto daino - Elija el color del flocado\*



## 3 Choisissez une finition de toile - Select a sheet finish - Wählen Sie eine Folie aus - Scegliete una finitura di telo - Elija el acabado de la tela



**ACOUSTICS®** A15 - A20 - A30 : ≤ 220 cm / A40 : ≤ 200 cm.

--	--	--	--

Pour mieux vous rendre compte des effets visuels des finitions de la gamme Creadesign®, nous vous conseillons de faire votre choix à partir d'échantillons format A4 minimum, disponibles sur simple demande. To see the visual effects of the Creadesign® line of products, we recommend you ask for larger samples of A4 size and above. These samples are available on request. Um den visuellen Effekt der Folien Creadesign® wählen zu können, stellen wir Ihnen A4-Muster zur Verfügung. Gerne können wir Ihnen die gewünschten Muster auf Anfrage zukommen lassen. Per rendervi conto al meglio degli effetti visuali delle finiture della gamma degli Creadesign®, vi consigliamo di fare la vostra scelta a partire di campioni formato A4 minimo, disponibili su semplice richiesta. Les recomendamos basarse en nuestro formato A4 para poder visualizar mejor y validar los efectos de los acabados Creadesign®, disponibles bajo petición.

Classement au feu - Fire classification - Brandverhalten - Classe di reazione al fuoco - Clasificación al fuego **B-s2, d0**

Largeur des lés - Sheet width - Folienbreite - Larghezza dei teli - Ancho de tela **150 cm**  
A noter : des soudures sont possibles dans les plafonds en fonction des dimensions et configurations de projets - Please note : seams are possible on the ceilings depending on the projects dimensions and configuration. - Bemerkung: Nähte in der Spanndecke sind je nach Abmessungen und Projektkonfiguration möglich. - NB: Sarà possibile la presenza di saldature sui controsoffitti in base alla geometria e dimensioni dei teli e alle caratteristiche dei progetti. - A tener en cuenta : las soldaduras son posibles en función de las dimensiones o configuraciones de los proyectos.

Epaisseur - Thickness - Dicke - Spessore - Espesor **70 / 100**

\* Acceptation et validation par notre bureau d'études - quantité minimum de 500 m² - Acceptance and validation by our technical office required - quantity minimum of 500 m² - Freigabe und Bestätigung durch unser technisches Entwicklungsbüro - Mindestmenge 500 m² - Accettazione e convalida dal nostro ufficio tecnico - quantità minima di 500 mq. - Aceptación y validación por nuestra sociedad requerida - cantidad minima de 500 m².

**CE** **↔** Le pourcentage de tension appliqué à la toile peut varier de 3 à 10% selon les contraintes liées à chaque projet - The percentage of tension applied to the sheet can vary from 3 to 10% depending on the constraints of each project - Die auf die Folie angebrachte Spannung kann von 3 bis 10% je nach den Projektbeschränkungen variieren - La percentuale di tensione applicata al telo può essere variabile dal 3 al 10% secondo le esigenze legate ad ogni progetto - El porcentaje de tensión aplicado a la tela puede variar entre el 3 y el 10% según las especificaciones técnicas a cada proyecto.

Les couleurs imprimées peuvent présenter un léger écart avec la réalité, notre carte d'échantillons est à votre disposition pour plus de précisions. - Printed colors may present a slight variation with the reality, our sample booklet is available for more precision. Die gedruckten Farben können in der Realität von der Darstellung abweichen, eine Broschüre mit Muster ist für genauere Abgleiche erhältlich - I colori riportati nella presente stampa possono presentare una leggera differenza dal materiale reale, la nostra campionario è a vostra disposizione per facilitare la vostra scelta - Dado que estos colores fueron impresos puede existir una diferencia con la realidad, por eso nuestra carta con muestras está a su disposición para una mayor precisión.

En fonction de l'intensité de l'exposition au rayonnement solaire, de la composition de l'atmosphère de la pièce (fumée...), la teinte peut légèrement varier dans le temps. Depending on the intensity of the solar radiance exposition and the atmosphere composition (smoke...) of the room, the shade of the sheet may vary in the time. Abhängig von der Sonneneinstrahlung und der Luftzusammensetzung im Raum (Rauch...) kann sich das Erscheinungsbild der Folien zeitlich ändern. In funzione dell'intensità dell'esposizione ai raggi del sole e della composizione dell'atmosfera (fumo...) della stanza, la tinta del telo può leggermente variare col tempo. Según la intensidad de la exposición a la radiación solar, de la composición de la atmósfera de la habitación (humo...), el tinte puede variar con el tiempo.



Architecte : Cabinet Saguez et Partners de Paris. Barrisol® Mirror® - design : Stächelin GmbH

# Mirror®

Existe en 5 autres finitions - Available in 5 other finishes - Erhältlich in 5 verschiedenen Ausführungen - Disponibile in 5 altre finizioni - Disponibile en 5 acabados



**BHMS 1**  
MIRROR® Argent  
MIRROR® Silver  
MIRROR® Silber  
MIRROR® Argento  
MIRROR® Plata



**BHMG 1**  
MIRROR® Or  
MIRROR® Gold  
MIRROR® Silber  
MIRROR® Oro  
MIRROR® Oro



**BHMC 1**  
MIRROR® Cuivre moiré  
MIRROR® Copper Moiré  
MIRROR® Kupfer Moiré  
MIRROR® Rame Moiré  
MIRROR® Cobre Moiré



**BHMN 1**  
MIRROR® Noir  
MIRROR® Black  
MIRROR® Schwarz  
MIRROR® Nero  
MIRROR® Negro



**BHME 1**  
MIRROR® Etain moiré  
MIRROR® Tin Moiré  
MIRROR® Zinn Moiré  
MIRROR® Stagno Moiré  
MIRROR® Estaño Moiré



**BHMC 2**  
MIRROR® Cuivre  
MIRROR® Copper  
MIRROR® Kupfer  
MIRROR® Rame  
MIRROR® Cobre



Architecte : ESTUDIO ADEMARIO



Architecte : Nathalie ALVERGNAT



Architecte : Dickson Interior Design

Nous recommandons d'utiliser cette finition essentiellement au plafond. Si vous souhaitez l'utiliser en mural, veuillez nous consulter au préalable. - This finish is designed for ceiling application essentially. Before considering any wall application, please consult us. - Wir empfehlen, diese Ausführung zur Deckengestaltung zu verwenden. Falls Sie diese Ausführung an Wänden einsetzen möchten, bitte kontaktieren Sie uns vorab. - Raccogliamo di utilizzare questa finitura essenzialmente per soffitto. Se volete usarla a parete, vi preghiamo di contattarci prealabilmente. - Recomendamos la utilización de este acabado para de para techo unicamente. Si desea aplicarlo en murales, conviene consultarnos previamente



Design : Barrisol - Normalu SAS

Architecte : Brodebeck

**Imprimez vos images - Print your own images - Bedrucken Sie Ihre eigenen Bilder  
Stampare le Vs immagini - Imprimir sus imágenes**

Toile imprimée - Printed sheet  
Bedruckte Folie - Telo stampato  
Tela impresa



Éléments à fournir - Elements to provide for printing - Benötigte Daten für Ihre Bestellung - Elementi da fornire  
Elementos que proporcionar

Positionnement de l'image - Image position  
Bildpositionierung - Posizionamento dell'immagine  
Localización de la imagen

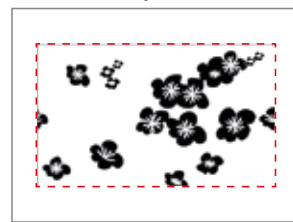
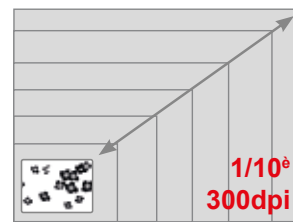

Image à fournir - Image to provide for printing  
Bild / Foto - Elementi da fornire - Imagen



Couleurs - Colours  
Farben - Colori - Colores  
**CMJN**

Fichier - File  
Datey - Archivio - Archivio  
**TIFF, EPS, JPG**

**PERFORATIONS - PERFORATIONS - PERFORATIONEN  
PERFORAZIONE - PERFORACIÓN**

**ACOUSTICS®**  
A15 - A20 - A30 : ≤ 220 cm  
A40 : ≤ 200 cm.

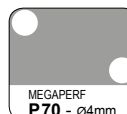
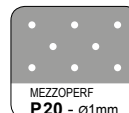
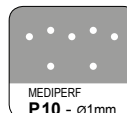
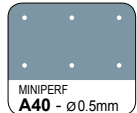

Etude de faisabilité et validation du motif par notre bureau d'études obligatoire, merci de nous contacter pour toute information complémentaire  
Acceptance and validation by our technical office required, please contact us for more information  
Freigabe und Bestätigung durch unser technisches Entwicklungsbüro, für weitere Fragen stehen wir Ihnen gerne zur Verfügung  
Studio di fattibilità e convalida dell'immagine dal nostro ufficio tecnico obbligatoria, vi preghiamo di contattarci per ogni richiesta supplementare  
Estudio de viabilidad y validación de la imagen por nuestra empresa es obligatorio, gracias por contactarnos para cualquier información complementaria

Pour mieux vous rendre compte des effets visuels des finitions de la gamme Mirror®, nous vous conseillons de faire votre choix à partir d'échantillons format A4 minimum, disponibles sur simple demande.  
To see the visual effects of the Mirror® line of products, we recommend you ask for larger samples of A4 size and above. These samples are available on request.  
Um den visuellen Effekt der Folien Mirror® wählen zu können, stellen wir Ihnen A4-Muster zur Verfügung. Gerne können wir Ihnen die gewünschten Muster auf Anfrage zukommen lassen.  
Per rendervi conto al meglio degli effetti visuali delle finiture della gamma degli Mirror®, vi consigliamo di fare la vostra scelta a partire di campioni formato A4 minimo, disponibili su semplice richiesta.  
Les recomendamos basarse en nuestro formato A4 para poder visualizar mejor y validar los efectos de los acabados Mirror®, disponibles bajo petición.

Classement au feu - Fire classification - Brandverhalten  
Classe di reazione al fuoco - Clasificación al fuego

**B-s2, d0**

Largueur d'impression sans soudure - printed width without seam - Druckgröße Übergangslös  
Misura della stampa senza saldatura - Ancho de impresión sin soldadura

**130 cm**  
140 cm

Délais d'impression - printing lead-time - Druckbearbeitungsdauer - Tempi di stampa  
Plazos de impresión

**\*\*\*3 semaines**  
weeks - Wochen - semanas - semanas



\*\*\* Dès validation complète du dossier - From file acceptance and validation - Ab kompletter Bestätigung der Daten - A partire della validazione completa del disegno - A partir de validación completa del techo.

Le pourcentage de tension appliqué à la toile peut varier de 3 à 10% selon les contraintes liées à chaque projet - The percentage of tension applied to the sheet can vary from 3 to 10% depending on the constraints of each project - Die auf die Folie angebrachte Spannung kann von 3 bis 10% je nach den Projektbeschränkungen variieren - La percentuale di tensione applicata al telo può essere variabile dal 3 al 10% secondo le esigenze legate ad ogni progetto - El porcentaje de tensión aplicado a la tela puede variar entre el 3 y el 10% según las especificaciones técnicas a cada proyecto.



Les toiles de la gamme des Laqués, peuvent présenter de petites marques liées au processus de fabrication. Les reflets dans la laqué peuvent varier en fonction des formes, séparations et autres. En fonction de l'intensité de l'exposition au rayonnement solaire, de la composition de l'atmosphère de la pièce (lumière...), la teinte peut légèrement varier dans le temps. The reflections in the lacquer finish may vary depending on the shapes, separations and others. Small marks being a part of the manufacturing process may be present in the lacquered line. Depending on the intensity of the solar radiance exposure and the atmosphere composition (smoke...) of the room, the shade of the sheet may vary in the time. Der Spiegeleffekt der Lackfolien kann je nach Form, Aufteilung und weiteren Faktoren variieren. Die Lackdecken können kleine Druckstellen, verbunden mit dem Herstellungsprozess aufweisen. Abhängig von der Sonnenstrahlung und der Luftzusammensetzung im Raum (Rauch...) kann sich das Erscheinungsbild der Folien zeitlich ändern. Il riflesso dei latti laccati può variare in funzione delle forme create e di varie condizioni ambientali. È possibile che i latti laccati presentino dei piccoli segni dovuti al processo di produzione del telo. In funzione dell'intensità dell'esposizione ai raggi del sole e della composizione dell'atmosfera della stanza (es. presenza di fumo), la tinta del telo può leggermente variare col tempo. Los reflejos de las telas lacadas pueden variar en función de las formas, separaciones y otros. Podrían aparecer ligeras marcas debido al proceso de fabricación en las telas lacadas. Según la intensidad de la exposición a la radiación solar, de la composición de la atmósfera de la habitación (humo...), el tinte puede variar con el tiempo.

**Avvertimento:** L'utilizzazione di altre foto da quelle proposte da Barrisol, sul sito Internet o di supporti cartacei sono sottoposti a crediti dai loro autori. Per potere sottoporre un'immagine per la stampa, occorre ottenere l'autorizzazione del suo autore per la sua utilizzazione o aver acquistato i diritti di riproduzione. Barrisol declina ogni responsabilità in caso di trasgressione a questa procedura. - **Advertencia:** La utilización de fotografías distintas de las propuestas por Barrisol, obtenidas por Internet o soportes papel se someten a créditos para sus autores. Para poder imprimir un visual, es necesario tener la autorización de su autor para utilizarlo o haber adquirido los derechos de reproducción. Barrisol declina toda responsabilidad en caso de no cumplir con este procedimiento.



Réalisation : Lodge Hemera



Design : Barrisol - Normalu SAS



Design : Barrisol - Normalu SAS

## Effets matière<sup>®</sup>

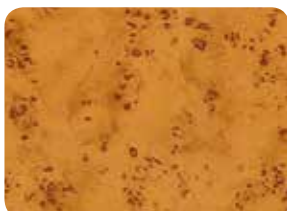

**BEM 01** Ronce de Noyer\*



**BEM 03** Cuir Havane\*



**BEM 14** Bambou Tibet\*



**BEM 04** Métal Iridescent\*

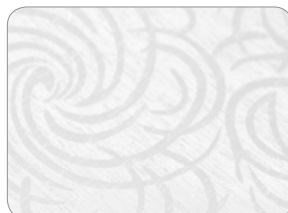

**BEM 13** Fleur White\*



**BEM 15** Bambou Blanc\*



**BEM 10** Fleurs noires\*

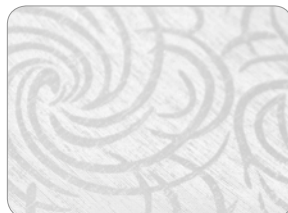

**BEM 11** Fleurs blanches\*



**BEM 12** Impulsions\*

Collection Or - Gold collection - Kollektion Gold - Collezione oro - Colección Oro



**BEM 07** Or Iridescent\*



**BEM 08** Feuille d'Or\*



**BEM 09** Or brossé\*

*Images non contractuelles - non contractual pictures - Unverbindliche Bilder - Immagine non contrattuale - Imágenes no contractuales*



Pour mieux vous rendre compte des effets visuels des finitions de la gamme des Effets Matière®, nous vous conseillons de faire votre choix à partir d'échantillons format A4 minimum, disponibles sur simple demande.

To see the visual effects of the «Effets Matière®» line of products, we recommend you ask for larger samples of A4 size and above. These samples are available on request.

Um den visuellen Effekt der Folien «Effets matière®» wählen zu können, stellen wir Ihnen A4-Muster zur Verfügung. Gerne können wir Ihnen die gewünschten Muster auf Anfrage zukommen lassen.

Per rendervi conto al meglio degli effetti visuali delle finiture della gamma degli «Effets Matière®», vi consigliamo di fare la vostra scelta a partire di campioni formato A4 minimo, disponibili su semplice richiesta.

Les recomendamos basarse en nuestro formato A4 para poder visualizar mejor y validar los efectos de los acabados Efectos materias (Effets Matière®), disponibles bajo petición.

**ACOUSTICS®** A15 - A20 - A30 : ≤ 220 cm / A40 : ≤ 200 cm.

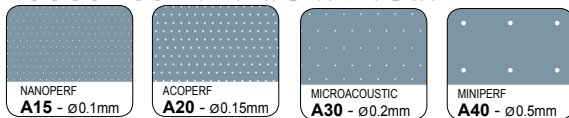

**PERFORATIONS - PERFORATIONS - PERFORATIONEN - PERFORAZIONE - PERFORACIÓN**

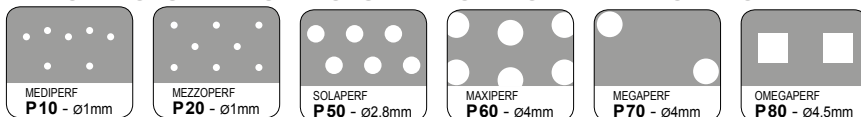

Classement au feu - Fire classification - Brandverhalten - Classe di reazione al fuoco - Clasificación al fuego

**B-s3, d0**

Largeur des lés - Sheet width - Folienbreite - Larghezza dei teli - Ancho de tela

A noter : des soudures sont possibles dans les plafonds en fonction des dimensions et configurations de projets - Please note : seams are possible on the ceilings depending on the projects dimensions and configuration. - Bemerkung: Nähte in der Spanndecke sind je nach Abmessungen und Projektkonfiguration möglich. - NB: Sarà possibile la presenza di saldature sui controsoffitti in base alla geometria e dimensioni dei teli e alle caratteristiche dei progetti. - A tener en cuenta : las soldaduras son posibles en función de las dimensiones o configuraciones de los proyectos.

\*140 cm  
135 cm

\*\*248cm  
240 cm

Epaisseur - Thickness - Dicke - Spessore - Espesor

**20 - 30 / 100**



Le pourcentage de tension appliqué à la toile peut varier de 3 à 10% selon les contraintes liées à chaque projet - The percentage of tension applied to the sheet can vary from 3 to 10% depending on the constraints of each project - Die auf die Folie angebrachte Spannung kann von 3 bis 10% je nach den Projektbeschränkungen variieren - La percentuale di tensione applicata al telo può essere variabile dal 3 al 10% secondo le esigenze legate ad ogni progetto - El porcentaje de tensión aplicado a la tela puede variar entre el 3 y el 10% según las especificaciones técnicas a cada proyecto.

Certificat de conformité CE  
N° 0071 - CPR - Z3811 rev. 1  
PROTEZIONE DAL FUOCO INTERESTERIO



Les couleurs imprimées peuvent présenter un léger écart avec la réalité, notre carte d'échantillons est à votre disposition pour plus de précisions. - Printed colors may present a slight variation with the reality, our sample booklet is available for more precision. - Die gedruckten Farben können in der Realität von der Darstellung abweichen, eine Broschüre mit Muster ist für genauere Abgleiche erhältlich. - I colori riportati nella presente stampa possono presentare una leggera differenza dal materiale reale, la nostra campionatura è a vostra disposizione per facilitare la vostra scelta. - Dado que estos colores fueron impresos puede existir una diferencia con la realidad, por eso nuestra carta con muestras está a su disposición para una mayor precisión.

En fonction de l'intensité de l'exposition au rayonnement solaire, de la composition de l'atmosphère de la pièce (fumée...), la teinte peut légèrement varier dans le temps. Depending on the intensity of the solar radianc exposure and the atmosphere composition (smoke...) of the room, the shade of the sheet may vary in the time. Abhängig von der Sonneneinstrahlung und der Luftzusammensetzung im Raum (Rauch...) kann sich das Erscheinungsbild der Folien zeitlich ändern. In funzione dell'intensità dell'esposizione ai raggi del sole e della composizione dell'atmosfera (fumo...) della stanza, la tinta del telo può leggermente variare col tempo. Según la intensidad de la exposición a la radiación solar, de la composición de la atmósfera de la habitación (humo...), el tinte puede variar con el tiempo.



Architecte : Karel Mrázek



Design : Barrisol - Normalu SAS



Design : Barrisol - Normalu SAS

## Les Effets Béton<sup>®</sup>

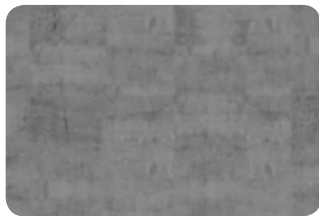

**BEB01**



**BEB02**



**BEB03**



**BEB04**



**BEB05**



**BEB06**



**BEB07**



**BEB08**



**BEB09**

*Images non contractuelles - non contractual pictures - Unverbindliche Bilder - Immagine non contrattuale - Imágenes no contractuales*

## Imprimez votre visuel - Print your own images - Bedrucken Sie Ihre eigenen Bilder Stampare le Vs immagini - Imprimir sus imágenes

Toile imprimée - Printed sheet  
Bedrúckte Folie - Telo stampato  
Tela impresa

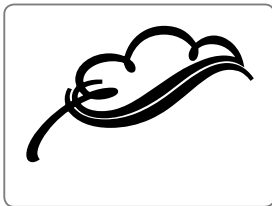

Elements à fournir - Eléments to provide for printing - Benötigte Daten für Ihre Bestellung - Elementi da fornire  
Elementos que proporcionar

Positionnement de l'image - Image position  
Bildpositionierung - Posizionamento dell'immagine  
Localización de la imagen

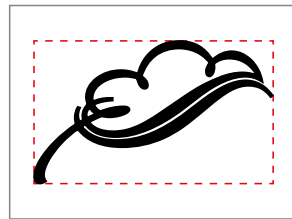
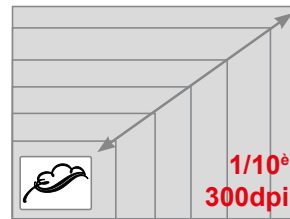

Image à fournir - Image to provide for printing  
Bild / Foto - Elementi da fornire - Imagen



Couleurs - Colours  
Farben - Colori - Colores  
**CMJN**

Fichier - File  
Datey - Archivio - Archivio  
**TIFF, EPS, JPG**

**ACOUSTICS®**

A30 : ≤ 220 cm

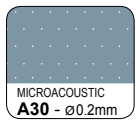

Etude de faisabilité et validation du motif par notre bureau d'études obligatoire, merci de nous contacter pour toute information complémentaire

Acceptance and validation by our technical office required, please contact us for more information

Freigabe und Bestätigung durch unser technisches Entwicklungsbüro, für weitere Fragen stehen wir Ihnen gerne zur Verfügung

Studio di fattibilità e convalida dell'immagine dal nostro ufficio tecnico obbligatoria, vi preghiamo di contattarci per ogni richiesta supplementare

Estudio de viabilidad y validación de la image por nuestra empresa es obligatorio, gracias por contactarnos para cualquier información complementaria

Classement au feu - Fire classification - Brandverhalten - Classe di reazione al fuoco -  
Clasificación al fuego

**B-s2, d0**

**B-s1, d0**  
rétro-éclairée - backlit  
- hinterleuchtet-  
retroilluminato - retroillu-  
minada

Largueur d'impression sans soudure - Printed width without seem - Druckgröße übergangslos

Misura della stampa senza saldatura - Ancho de impresión sin soldadura

A noter : des soudures sont possibles dans les plafonds en fonction des dimensions et configurations de projets - Please note : seams are possible on the ceilings depending on the projects dimensions and configuration. - Bemerkung: Nähte in der Spanndecke sind je nach Abmessungen und Projektkonfiguration möglich. - NB: Sarà possibile la presenza di saldature sui controsoffitti in base alla geometria e dimensioni di teli e alle caratteristiche dei progetti. - A tener en cuenta : las soldaduras son posibles en función de las dimensiones o configuraciones de los proyectos.

**248 cm**  
← 240 cm

Délais d'impression - Printing lead-time - Druckbearbeitungsdauer - Tempi di stampa

Plazos de impresión

**3 semaines\***  
weeks - Wochen - semanas - semanas



(1) Commande spéciale - Special order - Sonderbestellung - Ordine speciale - Pedido especial

\* Dès validation complète du dossier - From file acceptance and validation - Ab kompletter Bestätigung der Daten - A partire della validazione completa del disegno - A partir de validación completa del techo.

← Le pourcentage de tension appliqué à la toile peut varier de 3 à 10% selon les contraintes liées à chaque projet - The percentage of tension applied to the sheet can vary from 3 to 10% depending on the constraints of each project - Die auf die Folie angebrachte Spannung kann von 3 bis 10% je nach den Projektbeschränkungen variieren - La percentuale di tensione applicata al telo può essere variabile dal 3 al 10% secondo le esigenze legate ad ogni progetto - El porcentaje de tensión aplicado a la tela puede variar entre el 3 y el 10% según las especificaciones técnicas a cada proyecto.



En fonction de l'intensité de l'exposition au rayonnement solaire, de la composition de l'atmosphère de la pièce (fumée...), la teinte peut légèrement varier dans le temps. Depending on the intensity of the solar radiance exposition and the atmosphere composition (smoke...) of the room, the shade of the sheet may vary in the time. Abhängig von der Sonneneinstrahlung und der Luftzusammensetzung im Raum (Rauch...) kann sich das Erscheinungsbild der Folien zeitlich ändern. In funzione dell'intensità dell'esposizione ai raggi del sole e della composizione dell'atmosfera (fumo...) della stanza, la tinta del telo può leggermente variare col tempo. Según la intensidad de la exposición a la radiación solar, de la composición de la atmósfera de la habitación (humo...), el tinte puede variar con el tiempo.

**Avvertissement :** L'utilisation de photos autres que celles proposées par Barrisol, issues d'Internet ou de supports papier est soumise à crédits pour leurs auteurs. Pour pouvoir soumettre un visuel pour impression, il faut par avance avoir obtenu l'autorisation de son auteur pour l'utiliser ou en avoir acquis les droits de reproduction. Barrisol décline toute responsabilité en cas de manquement à cette procédure. - Original material : Barrisol requires that artistic and photo credits be given to the creator of any original image. In order to submit an original image for printing, the permission of the artist or the reproduction rights for the image must first be obtained by its creator or current image licensee. Barrisol is not responsible for images printed without proper permission. - Original Druckvorlagen : Barrisol setzt voraus, dass Gestaltungs- und Bildrechte gegenüber dem Urheber einer Druckvorlage gewahrt sind. Für die Einreichung einer Druckvorlage muss die Genehmigung des Künstlers oder das Abdrucksrecht für das Motiv vom Urheber oder aktuellen Lizenzinhaber eingeholt werden. Barrisol übernimmt keine Verantwortung für ohne Genehmigung ge-druckte Motive. Avvertimento: L'utilizzazione di altre foto da quelle proposte da Barrisol, sul sito Internet o sui supporti cartacei sono sottoposti a crediti dai loro autori. Per potere sottoporre un'immagine per la stampa, occorre ottenere l'autorizzazione del suo autore per la sua utilizzazione o aver acquistato i diritti di riproduzione. Barrisol declina ogni responsabilità in caso di trasgressione a questa procedura. - Advertencia: La utilización de fotografías distintas de las propuestas por Barrisol, obtenidas por Internet o soportes papel se someten a créditos para sus autores. Para poder imprimir un visual, es necesario tener la autorización de su autor para utilizarlo o haber adquirido los derechos de reproducción. Barrisol declina toda responsabilidad en caso de no cumplir con este procedimiento



Design : Barrisol - Normalu SAS



Design : Barrisol - Normalu SAS



Design : Barrisol - Normalu SAS

# Les Effets Bois<sup>®</sup>



**BEW01**



**BEW02**



**BEW03**



**BEW04**



**BEW05**



**BEW06**



**BEW07**



**BEW08**



**BEW09**



**BEW10**

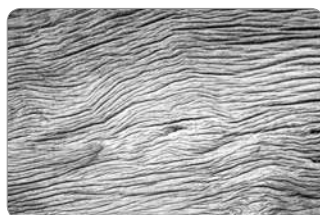

**BEW11**

*Images non contractuelles - non contractual pictures - Unverbindliche Bilder - Immagine non contrattuale - Imágenes no contractuales*

## Imprimez votre visuel - Print your own images - Bedrucken Sie Ihre eigenen Bilder Stampare le Vs immagini - Imprimir sus imágenes

Toile imprimée - Printed sheet  
Bedruckte Folie - Telo stampato  
Tela impresa

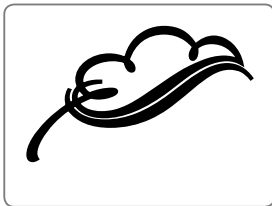

Elements à fournir - Eléments to provide for printing - Benötigte Daten für Ihre Bestellung - Elementi da fornire  
Elementos que proporcionar

Positionnement de l'image - Image position  
Bildpositionierung - Posizionamento dell'immagine  
Localización de la imagen

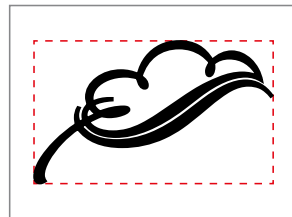
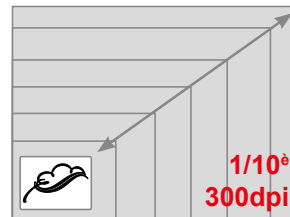

Image à fournir - Image to provide for printing  
Bild / Foto - Elementi da fornire - Imagen



Couleurs - Colours  
Farben - Colori - Colores  
**CMJN**

Fichier - File  
Datey - Archivio - Archivio  
**TIFF, EPS, JPG**

**ACOUSTICS®**  
A30 : ≤ 220 cm

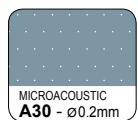

Etude de faisabilité et validation du motif par notre bureau d'études obligatoire, merci de nous contacter pour toute information complémentaire

Acceptance and validation by our technical office required, please contact us for more information

Freigabe und Bestätigung durch unser technisches Entwicklungsbüro, für weitere Fragen stehen wir Ihnen gerne zur Verfügung

Studio di fattibilità e convalida dell'immagine dal nostro ufficio tecnico obbligatoria, vi preghiamo di contattarci per ogni richiesta supplementare

Estudio de viabilidad y validación de la image por nuestra empresa es obligatorio, gracias por contactarnos para cualquier información complementaria

Classement au feu - Fire classification - Brandverhalten - Classe di reazione al fuoco -  
Clasificación al fuego

**B-s2, d0**

**B-s1, d0**  
rétro-éclairée - backlit  
- hinterleuchtet-  
retroilluminato - retroiluminada

Largeur d'impression sans soudure - Printed width without seam - Druckgröße übergangslos

Misura della stampa senza saldatura - Ancho de impresión sin soldadura

A noter : des soudures sont possibles dans les plafonds en fonction des dimensions et configurations de projets - Please note : seams are possible on the ceilings depending on the projects dimensions and configuration. - Bemerkung: Nähte in der Spanndecke sind je nach Abmessungen und Projektanforderungen möglich. - NB: Sarà possibile la presenza di saldature sui controsoffitti in base alla geometria e dimensioni dei teli e alle caratteristiche dei progetti. - A tener en cuenta : las soldaduras son posibles en función de las dimensiones o configuraciones de los proyectos.

**248 cm**  
◀ ▶ 240 cm

Délais d'impression - Printing lead-time - Druckbearbeitungsdauer - Tempi di stampa

Plazos de impresión

**3 semaines\***  
weeks - Wochen - semanas - semanas



(1) Commande spéciale - Special order - Sonderbestellung - Ordine speciale - Pedido especial

\* Dès validation complète du dossier - From file acceptance and validation - Ab kompletter Bestätigung der Daten - A partire della validazione completa del disegno - A partir de validación completa del techo.

◀ ▶ Le pourcentage de tension appliqué à la toile peut varier de 3 à 10% selon les contraintes liées à chaque projet - The percentage of tension applied to the sheet can vary from 3 to 10% depending on the constraints of each project - Die auf die Folie angebrachte Spannung kann von 3 bis 10% je nach den Projektbeschränkungen variieren - La percentuale di tensione applicata al telo può essere variabile dal 3 al 10% secondo le esigenze legate ad ogni progetto - El porcentaje de tensión aplicado a la tela puede variar entre el 3 y el 10% según las especificaciones técnicas a cada proyecto.



En fonction de l'intensité de l'exposition au rayonnement solaire, de la composition de l'atmosphère de la pièce (fumée...), la teinte peut légèrement varier dans le temps. Depending on the intensity of the solar radiance exposition and the atmosphere composition (smoke...) of the room, the shade of the sheet may vary in the time. Abhängig von der Sonneneinstrahlung und der Luftzusammensetzung im Raum (Rauch...) kann sich das Erscheinungsbild der Folien zeitlich ändern. In funzione dell'intensità dell'esposizione ai raggi del sole e della composizione dell'atmosfera (fumo...) della stanza, la tinta del telo può leggermente variare col tempo. Según la intensidad de la exposición a la radiación solar, de la composición de la atmósfera de la habitación (humo...), el tinte puede variar con el tiempo.

**Avertissement :** L'utilisation de photos autres que celles proposées par Barrisol, issues d'Internet ou de supports papier est soumise à crédits pour leurs auteurs. Pour pouvoir soumettre un visuel pour impression, il faut par avance avoir obtenu l'autorisation de son auteur pour l'utiliser ou en avoir acquis les droits de reproduction. Barrisol décline toute responsabilité en cas de manquement à cette procédure. - Original material : Barrisol requires that artistic and photo credits be given to the creator of any original image. In order to submit an original image for printing, the permission of the artist or the reproduction rights for the image must first be obtained by its creator or current image licensee. Barrisol is not responsible for images printed without proper permission. - Original Druckvorlagen : Barrisol setzt voraus, dass Gestaltungs- und Bildrechte gegenüber dem Urheber einer Druckvorlage gewahrt sind. Für die Einreichung einer Druckvorlage muss die Genehmigung des Künstlers oder das Abdrucksrecht für das Motiv vom Urheber oder aktuellen Lizenzinhaber eingeholt werden. Barrisol übernimmt keine Verantwortung für ohne Genehmigung ge-druckte Motive. Avvertimento: L'utilizzazione di altre foto da quelle proposte da Barrisol, sul sito Internet o sui supporti cartacei sono sottoposti a crediti dai loro autori. Per potere sottoporre un'immagine per la stampa, occorre ottenere l'autorizzazione del suo autore per la sua utilizzazione o aver acquistato i diritti di riproduzione. Barrisol declina ogni responsabilità in caso di trasgressione a questa procedura. - Advertencia: La utilización de fotografías distintas de las propuestas por Barrisol, obtenidas por Internet o soportes papel se someten a créditos para sus autores. Para poder imprimir un visual, es necesario tener la autorización de su autor para utilizarlo o haber adquirido los derechos de reproducción. Barrisol declina toda responsabilidad en caso de no cumplir con este procedimiento



Design : Barrisol - Normalu SAS



Design : Barrisol - Normalu SAS



Design : Barrisol - Normalu SAS

## Les Effets Brique<sup>®</sup>



**BEK01**



**BEK02**



**BEK03**



**BEK04**



**BEK05**



**BEK06**



**BEK07**



**BEK08**



**BEK09**



**BEK10**



**BEK11**

*Images non contractuelles - non contractual pictures - Unverbindliche Bilder - Immagine non contrattuale - Imágenes no contractuales*

## Imprimez votre visuel - Print your own images - Bedrucken Sie Ihre eigenen Bilder Stampare le Vs immagini - Imprimir sus imágenes

Toile imprimée - Printed sheet  
Bedruckte Folie - Telo stampato  
Tela impresa

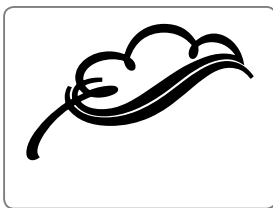

Elements à fournir - Eléments to provide for printing - Benötigte Daten für Ihre Bestellung - Elementi da fornire  
Elementos que proporcionar

Positionnement de l'image - Image position  
Bildpositionierung - Posizionamento dell'immagine  
Localización de la imagen

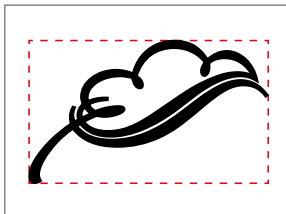
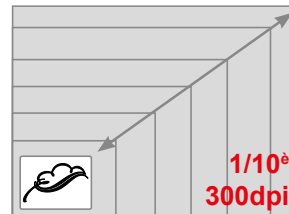

Image à fournir - Image to provide for printing  
Bild / Foto - Elementi da fornire - Imagen



Couleurs - Colours  
Farben - Colori - Colores  
**CMJN**

Fichier - File  
Datey - Archivio - Archivo  
**TIFF, EPS, JPG**

**ACOUSTICS®**  
A30 : ≤ 220 cm

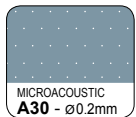

MICROACOUSTIC  
**A30** - ø 0.2mm

Etude de faisabilité et validation du motif par notre bureau d'études obligatoire, merci de nous contacter pour toute information complémentaire

Acceptance and validation by our technical office required, please contact us for more information

Freigabe und Bestätigung durch unser technisches Entwicklungsbüro, für weitere Fragen stehen wir Ihnen gerne zur Verfügung

Studio di fattibilità e convalida dell'immagine dal nostro ufficio tecnico obbligatoria, vi preghiamo di contattarci per ogni richiesta supplementare

Estudio de viabilidad y validación de la image por nuestra empresa es obligatorio, gracias por contactarnos para cualquier información complementaria

Classement au feu - Fire classification - Brandverhalten - Classe di reazione al fuoco -  
Clasificación al fuego

**B-s2, d0**

**B-s1, d0**  
rétro-éclairée - backlit  
- hinterleuchtet -  
retroilluminato - retroiluminada

Largeur d'impression sans soudure - Printed width without seam - Druckgröße übergangslos

Misura della stampa senza saldatura - Ancho de impresión sin soldadura

A noter : des soudures sont possibles dans les plafonds en fonction des dimensions et configurations de projets - Please note : seams are possible on the ceilings depending on the projects dimensions and configuration. - Bemerkung: Nähte in der Spanndecke sind je nach Abmessungen und Projektkonfiguration möglich. - NB: Sarà possibile la presenza di saldature sui controsoffitti in base alla geometria e dimensioni del telo e alle caratteristiche dei progetti. - A tener en cuenta : las soldaduras son posibles en función de las dimensiones o configuraciones de los proyectos.

**248 cm**  
←→ 240 cm

Délais d'impression - Printing lead-time - Druckbearbeitungsdauer - Tempi di stampa

Plazos de impresión

**3 semaines\***  
weeks - Wochen - settimane - semanas



<sup>(1)</sup> Commande spéciale - Special order - Sonderbestellung - Ordine speciale - Pedido especial

\* Dès validation complète du dossier - From file acceptance and validation - Ab kompletter Bestätigung der Daten - A partire della validazione completa del disegno - A partir de validación completa del techo.

←→ Le pourcentage de tension appliqué à la toile peut varier de 3 à 10% selon les contraintes liées à chaque projet - The percentage of tension applied to the sheet can vary from 3 to 10% depending on the constraints of each project - Die auf die Folie angebrachte Spannung kann von 3 bis 10% je nach den Projektbeschränkungen variieren - La percentuale di tensione applicata al telo può essere variabile dal 3 al 10% secondo le esigenze legate ad ogni progetto - El porcentaje de tensión aplicado a la tela puede variar entre el 3 y el 10% según las especificaciones técnicas a cada proyecto.



En fonction de l'intensité de l'exposition au rayonnement solaire, de la composition de l'atmosphère de la pièce (fumée...), la teinte peut légèrement varier dans le temps. Depending on the intensity of the solar radiance exposition and the atmosphere composition (smoke...) of the room, the shade of the sheet may vary in the time. Abhängig von der Sonneneinstrahlung und der Luftzusammensetzung im Raum (Rauch...) kann sich das Erscheinungsbild der Folien zeitlich ändern. In funzione dell'intensità dell'esposizione ai raggi del sole e della composizione dell'atmosfera (fumo...) della stanza, la tinta del telo può leggermente variare col tempo. Según la intensidad de la exposición a la radiación solar, de la composición de la atmósfera de la habitación (humo...), el tinte puede variar con el tiempo.

**Avvertimento :** L'utilisation de photos autres que celles proposées par Barrisol, issues d'Internet ou de supports papier est soumise à crédits pour leurs auteurs. Pour pouvoir soumettre un visuel pour impression, il faut par avance avoir obtenu l'autorisation de son auteur pour l'utiliser ou en avoir acquis les droits de reproduction. Barrisol décline toute responsabilité en cas de manquement à cette procédure. - Original material : Barrisol requires that artistic and photo credits be given to the creator of any original image. In order to submit an original image for printing, the permission of the artist or the reproduction rights for the image must first be obtained by its creator or current image licensee. Barrisol is not responsible for images printed without proper permission. - Original Druckvorlagen : Barrisol setzt voraus, dass Gestaltungs- und Bildrechte gegenüber dem Urheber einer Druckvorlage gewahrt sind. Für die Einreichung einer Druckvorlage muss die Genehmigung des Künstlers oder das Abdrucksrecht für das Motiv vom Urheber oder aktuellen Lizenzinhaber eingeholt werden. Barrisol übernimmt keine Verantwortung für ohne Genehmigung ge-druckte Motive. Avertimento: L'utilizzazione di altre foto da quelle proposte da Barrisol, sul sito Internet o sui supporti cartacei sono sottoposti a crediti dai loro autori. Per potere sottoporre un'immagine per la stampa, occorre ottenere l'autorizzazione del suo autore per la sua utilizzazione o aver acquistato i diritti di riproduzione. Barrisol declina ogni responsabilità in caso di trasgressione a questa procedura. - Advertencia: La utilización de fotografías distintas de las propuestas por Barrisol, obtenidas por Internet o soportes papel se someten a créditos para sus autores. Para poder imprimir un visual, es necesario tener la autorización de su autor para utilizarlo o haber adquirido los derechos de reproducción. Barrisol declina toda responsabilidad en caso de no cumplir con este procedimiento



Arch. : Geert Devolder  
Arch. int. : The office - Stéphanie Laporte



Barrisol® imprimé  
Réalisation : Simon Norris



Architecte : Milewski Piotr

# Print your mind®

## Portfolio - Portfolio - Fotokatalog - Collezione d'immagini - Fototeca



Musée d'impression sur étoffe



Art de la table - Food and beverage  
Essen und trinken - Arti del tavolo  
Artes de la mesa



Faune - Animals - Tieren - Fauna - Fauna



Eau - Water - Wasser - Aqua - Agua



Roses - Roses - Rosen - Rose - Rosas



Divers - Various - Verschieden - Varie - Varios



Merveilles - Wonders of the world -  
Weltwunder - Meraviglie - Maravillas



Zen

Découvrez toutes les images de notre portfolio sur [www.barrisol.com](http://www.barrisol.com), ou dans notre brochure *Print your Mind*.

Discover all the images available in our collection on our website [www.barrisol.com](http://www.barrisol.com), or in our *Print Your Mind* documentation

Alle Fotos finden Sie auf der Webseite [www.barrisol.com](http://www.barrisol.com), oder in unserer Broschüre *Print your Mind*. Scoprite tutte le immagini del nostro portfolio su [www.barrisol.com](http://www.barrisol.com), o nella nostra brochure *Print your Mind*. Descubra todas las imágenes de nuestra fototeca en [www.barrisol.com](http://www.barrisol.com), o en nuestro folleto *Print your Mind*.



**Imprimez vos images - Print your own images - Bedrucken Sie Ihre eigenen Bilder  
Stampare le Vs immagini - Imprimir sus imágenes**

Toile imprimée - Printed sheet  
Bedruckte Folie - Telo stampato  
Tela impresa

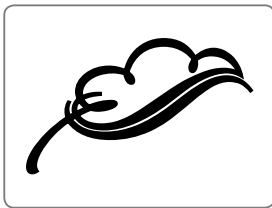

**Elements à fournir - Eléments to provide for printing - Benötigte Daten für Ihre Bestellung - Elementi da fornire**  
**Elementos que proporcionar**

Positionnement de l'image - Image position  
Bildpositionierung - Posizionamento dell'immagine  
Localización de la imagen

Image à fournir - Image to provide for printing  
Bild / Foto - Elementi da fornire - Imagen

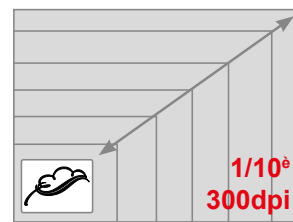
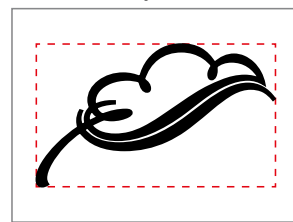

**Couleurs - Colours**  
**Farben - Colori - Colores**  
**CMJN**

**Fichier - File**  
**Datey - Archivio - Archivio**  
**TIFF, EPS, JPG**

**PERFORATIONS - PERFORACIONES - PERFORATIONEN**  
**PERFORAZIONE - PERFORACIÓN**

**ACOUSTICS®**  
A15 - A20 - A30 : ≤ 220 cm  
A40 : ≤ 200 cm.

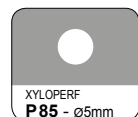
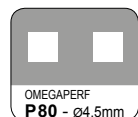
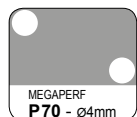
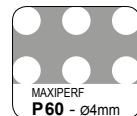
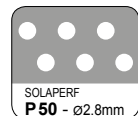
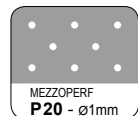
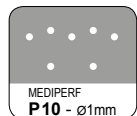
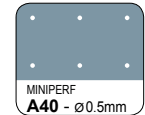

Etude de faisabilité et validation du motif par notre bureau d'études obligatoire, merci de nous contacter pour toute information complémentaire  
Acceptance and validation by our technical office required, please contact us for more information  
Freigabe und Bestätigung durch unser technisches Entwicklungsbüro, für weitere Fragen stehen wir Ihnen gerne zur Verfügung  
Studio di fattibilità e convalida dell'immagine dal nostro ufficio tecnico obbligatoria, vi preghiamo di contattarci per ogni richiesta supplementare  
Estudio de viabilidad y validación de la imagen por nuestra empresa es obligatorio, gracias por contactarnos para cualquier información complementaria

Classement au feu - Fire classification - Brandverhalten  
Classe di reazione al fuoco - Clasificación al fuego

**B-s2, d0**  
couleurs claires  
light colours- hell Farben  
colori chiari - colores claros

**B-s3, d0**  
couleurs sombres  
dark colours- dunkel Farben  
colori scuro - colores oscuro

Largeur d'impression sans soudure - Printed width without seem - Druckgröße übergangslos

Misura della stampa senza saldatura - Ancho de impresión sin soldadura

A noter : des soudures sont possibles dans les plafonds en fonction des dimensions et configurations de projets - Please note : seems are possible on the ceilings depending on the projects dimensions and configuration. - Bemerkung: Nähte in der Spanndecke sind je nach Abmessungen und Projektkonfiguration möglich. - NB: Sarà possibile la presenza di saldature sui controsoffitti in base alla geometria e dimensioni dei teli e alle caratteristiche dei progetti. - A tener en cuenta : las soldaduras son posibles en función de las dimensiones o configuraciones de los proyectos.

**156 cm**  
←→ 150 cm

**206 cm**  
←→ 200 cm

**248 cm<sup>(1)</sup>**  
←→ 240 cm

Délais d'impression - Printing lead-time - Druckbearbeitungsdauer - Tempi di stampa  
Plazos de impresión

**3 semaines\***  
weeks - Wochen - semanas - semanas



<sup>(1)</sup> Commande spéciale - Special order - Sonderbestellung - Ordine speciale - Pedido especial

\* Dès validation complète du dossier - From file acceptance and validation - Ab kompletter Bestätigung der Daten - A partire della validazione completa del disegno - A partir de validación completa del techo.

←→ Le pourcentage de tension appliqué à la toile peut varier de 3 à 10% selon les contraintes liées à chaque projet - The percentage of tension applied to the sheet can vary from 3 to 10% depending on the constraints of each project - Die auf die Folie angebrachte Spannung kann von 3 bis 10% je nach den Projektbeschränkungen variieren - La percentuale di tensione applicata al telo può essere variabile dal 3 al 10% secondo le esigenze legate ad ogni progetto - El porcentaje de tensión aplicado a la tela puede variar entre el 3 y el 10% según las especificaciones técnicas a cada proyecto.

En fonction de l'intensité de l'exposition au rayonnement solaire, de la composition de l'atmosphère de la pièce (fumée...) la teinte peut légèrement varier dans le temps. Depending on the intensity of the solar radiation exposure and the atmosphere composition (smoke...) of the room, the shade of the sheet may vary in the time. Abhängig von der Sonneneinstrahlung und der Luftzusammensetzung im Raum (Rauch...) kann sich das Erscheinungsbild der Folien zeitlich ändern. In funzione dell'intensità dell'esposizione ai raggi del sole e della composizione dell'atmosfera (fumo...) della stanza, la tinta del telo può leggermente variare col tempo. Según la intensidad de la exposición a la radiación solar, de la composición de la atmósfera de la habitación (humo...), el tinte puede variar con el tiempo.

**Avvertissement :** L'utilisation de photos autres que celles proposées par Barrisol, issues d'Internet ou de supports papier est soumise à crédits pour leurs auteurs. Pour pouvoir soumettre un visuel pour impression, il faut par avance avoir obtenu l'autorisation de son auteur pour l'utiliser ou en avoir acquis les droits de reproduction. Barrisol décline toute responsabilité en cas de manquement à cette procédure. - Original material : Barrisol requires that artistic and photo credits be given to the creator of any original image. In order to submit an original image for printing, the permission of the artist or the reproduction rights for the image must first be obtained by its creator or current image licensee. Barrisol is not responsible for images printed without proper permission. - Original Druckvorlagen : Barrisol setzt voraus, dass Gestaltungs- und Bildrechte gegenüber dem Urheber einer Druckvorlage gewahrt sind. Für die Einreichung einer Druckvorlage muss die Genehmigung des Künstlers oder das Abdrucksrecht für das Motiv vom Urheber oder aktuellen Lizenzinhaber eingeholt werden. Barrisol übernimmt keine Verantwortung für ohne Genehmigung ge-druckte Motive. - Advertimento: L'utilizzazione di altre foto da quelle proposte da Barrisol, sul sito Internet o sui supporti cartacei sono sottoposti a crediti dai loro autori. Per potere sottoporre un'immagine per la stampa, occorre ottenere l'autorizzazione del suo autore per la sua utilizzazione o aver acquistato i diritti di riproduzione. Barrisol declina ogni responsabilità in caso di trasgressione a questa procedura. - Advertencia: La utilización de fotografías distintas de las propuestas por Barrisol, obtenidas por Internet o soportes papel se someten a créditos para sus autores. Para poder imprimir un visual, es necesario tener la autorización de su autor para utilizarlo o haber adquirido los derechos de reproducción. Barrisol declina toda responsabilidad en caso de no cumplir con este procedimiento



Design : Barrisol - Normalu SAS



Design : Barrisol - Normalu SAS



Architecte : Philippe Biernaux

# Perfodesign<sup>®</sup>

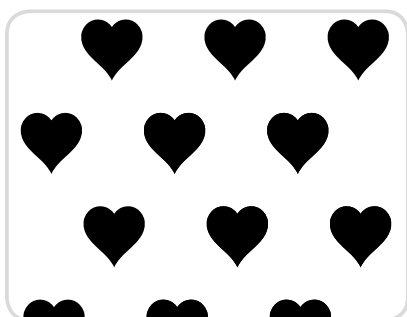

**BSP A** cœurs

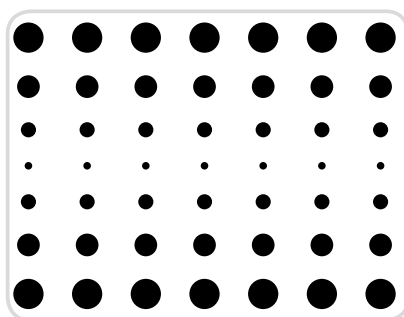

**BSP B** ronds



**BSP C** love



**BSP E** love Paris

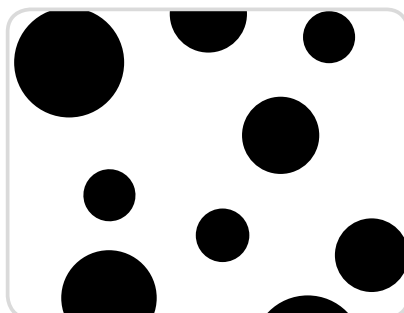

**BSP P** cercles aléatoires

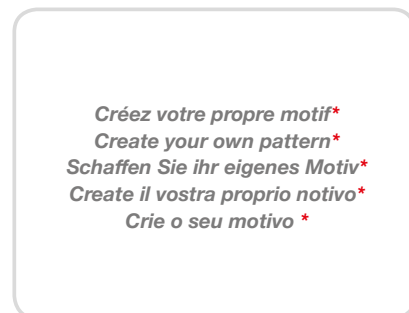

## Créez votre perforation - Create your own perforation Kreieren Sie Ihre eigene Perforierung - Create la vostra perforazione Crear su perforación

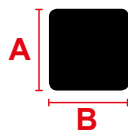

**A : min. 0.3 mm  
 max. 100 mm**

**B : min. 0.3 mm  
 max. 100 mm**



**∅ : min. 0.3 mm  
 max. 100 mm**

**Taux d'ouverture maximum recommandé - Maximum recommended open area  
 Maximale Folieöffnungsgrad empfohlen - Tasso d'apertura del telo massimo consigliato  
 Tasa de apertura de la tela máxima aconsejada**

**30%**

**\***

**Etude de faisabilité et validation du motif par notre bureau d'études obligatoire, merci de nous contacter pour toute information complémentaire.**

**Acceptance and validation by our technical office required, please contact us for more information.**

**Freigabe und Bestätigung durch unser technisches Entwicklungsbüro. Für weitere Fragen stehen wir Ihnen gerne zur Verfügung.**

**Studio di fattibilità e convalida dell'immagine dal nostro ufficio tecnico obbligatoria, vi preghiamo di contattarci per ogni richiesta supplementare.**

**Estudio de viabilidad y validación del motivo por nuestra empresa es obligatorio, gracias por contactarnos para cualquier información complementaria.**

Classement au feu - Fire classification - Brandverhalten  
 Classe di reazione al fuoco - Clasificación al fuego

*Se référer au classement de la toile utilisée  
 Please refer to the chosen sheet classification  
 Bitte beziehen Sie sich auf das Brandverhalten der benutzten Folie  
 Riferirsi alla certificazione di reazione al fuoco del telo utilizzato  
 Gracias por consultar la clasificación al fuego de la tela utilizada*

Largeur de perforation - perforated width - Perforierungsgröße  
 Misura della perforazione - Ancho de perforación

A noter : des soudures sont possibles dans les plafonds en fonction des dimensions et configurations de projets - Please note : seams are possible on the ceilings depending on the projects dimensions and configuration. - Bemerkung: Nähte in der Spanndecke sind je nach Abmessungen und Projektkonfiguration möglich. - NB: Sarà possibile la presenza di saldature sui controsoffitti in base alla geometria e dimensioni dei teli e alle caratteristiche dei progetti. - A tener en cuenta : las soldaduras son posibles en función de las dimensiones o configuraciones de los proyectos.

156 cm  
 150 cm

206 cm  
 200 cm

248 cm  
 240 cm

Délais de perforation - perforation lead-time - Perforierungsfrist  
 Tempi di perforazione - Plazos de perforación

**6 semaines\***  
 weeks - Wochen - semanas - semanas



\* Dès validation complète du dossier - From file acceptance and validation - Ab kompletter Bestätigung der Daten - A partire della validazione completa del disegno - A partir de validación completa del techo.

Le pourcentage de tension appliqué à la toile peut varier de 3 à 10% selon les contraintes liées à chaque projet - The percentage of tension applied to the sheet can vary from 3 to 10% depending on the constraints of each project - Die auf die Folie angebrachte Spannung kann von 3 bis 10% je nach den Projektbeschränkungen variieren - La percentuale di tensione applicata al telo può essere variabile dal 3 al 10% secondo le esigenze legate ad ogni progetto - El porcentaje de tensión aplicado a la tela puede variar entre el 3 y el 10% según las especificaciones técnicas a cada proyecto.



En fonction de l'intensité de l'exposition au rayonnement solaire, de la composition de l'atmosphère de la pièce (fumée...), la teinte peut légèrement varier dans le temps. Depending on the intensity of the solar radiation exposition and the atmosphere composition (smoke...) of the room, the shade of the sheet may vary in the time. Abhängig von der Sonneneinstrahlung und der Luftzusammensetzung im Raum (Rauch...) kann sich das Erscheinungsbild der Folien zeitlich ändern. In funzione dell'intensità dell'esposizione ai raggi del sole e della composizione dell'atmosfera (fumo...) della stanza, la tinta del telo può leggermente variare col tempo. Según la intensidad de la exposición a la radiación solar, de la composición de la atmósfera de la habitación (humo...), el tinte puede variar con el tiempo.

# **BARRISOL**®



Architecte : Jaspers - Eyers & Partners



Architecte : Katarzyna Zachariasz-Rybak



Architecte : Polyform



Architecte : H&M

*50* *ans*  
*years*  
**BARRISOL**®  
1967 - 2017



Architecte : Christian LAQUERRIERE



Architecte : Christian LAQUERRIERE



Architecte : Joern Brandmeyer



Architecte : Gensler

50 ans de succès et d'innovation  
50 years of success and innovation  
50 Jahre Erfolg und Innovation



Designer : BS GROUP Taleh Aliyev



Designer Benoy



Musée Alfa Romeo - Italie



Cineland Ostia - Italie



Designer : Ross Lovegrove for Barrisol® - Normalu SAS



Conception : Studio Massaud

## BARRISOL® NORMALU® S.A.S.

Route du Sipes | 68680 Kembs | France

Tel. : +33 (0)3 89 83 20 20

Fax : +33 (0)3 89 48 43 44

Email : mail@barrisol.com

[www.barrisol.com](http://www.barrisol.com)



Au cœur de l'innovation depuis 1967 - At the heart of innovation since 1967



\*Information sur le niveau d'émission de substances volatiles dans l'air intérieur, présentant un risque de toxicité par inhalation, sur une échelle de classe allant de A+ (très faibles émissions) à C (fortes émissions).

\*Information on the emission level of volatile substances indoors, based on the risk of toxicity due to inhalation, on a scale ranging from Class A+ (very low emissions) to C (high emissions).

\*Informationen über den Emissions von flüchtigen Substanzen in Innenräumen, klassifiziert von A+ (sehr niedrige Emission) bis zu C (hohe Luftbelastung) bezogen auf das Risiko der Verunreinigung der Atemluft mit toxischen Substanzen.